

TOTO

Главный офис

TOTO Europe GmbH
Zollhof 2, 40221 Düsseldorf Germany
Tel:+49 (0)700 8686 0700



Чтобы обеспечить быстрое обслуживание, запишите следующую информацию.

Дата покупки :	Название магазина :
Дата : день/ месяц/ год	
	Тел. :

2013.9.29
D0G367X
Напечатано в Китае.

TOTO

NEOREST

Руководство по эксплуатации Гарантийный талон включен



NEOREST

TCF9786JG (тип CES9786)

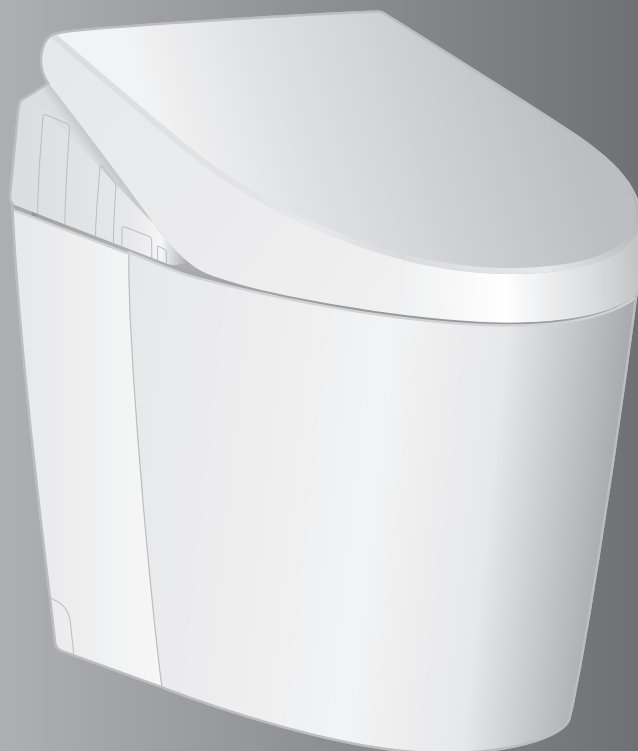

- Искренне благодарим Вас за покупку NEOREST. Тщательно ознакомьтесь с данным руководством и пользуйтесь прибором надлежащим образом.
- Обязательно сохраните данное руководство по эксплуатации и читайте его при необходимости.

Доступные функции данного продукта NEOREST

Наименование модели и серийный номер продукции указаны на внутренней стороне крышки сиденья.

■ О серийном номере продукции

Корпус + Унитаз = Серийный номер комплекта
 TCF○○○○ CS○○○○ CES○○○○

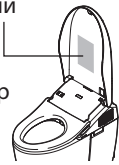

Функция		Модель	NEOREST	Страница с описанием
		Серийный номер	TCF9786JG	
Основные функции	Омывание	Заднее омывание		16
		Мягкое омывание		
		Переднее омывание		
		Всестороннее омывание		
	Изменение настроек омывания	Регулирование положения форсунки	●	
		Регулирование давления воды		
		Регулирование положения омывания		
		Массирующее омывание		
		Индивидуальные настройки		
	Сушка	Сушка теплым воздухом	●	
Изменение температуры	Регулирование температуры	●	24, 25	
Функции чистоты	Поддержание чистоты очищающей обеззараженной водой	Автоматическая очистка форсунки	●	20, 21
		Автоматическая очистка унитаза		
	Устранение запаха	Дезодорация	●	
Функции удобств	Слив	Очистка унитаза через пульт управления	●	17
		Автоматический смыв унитаза		22, 23
	Открытие и закрытие сиденья	Открытие и закрытие через пульт управления		17
		Автоматическое открытие и закрытие	●	22, 23
	Освещение	Мягкий свет		
	Подогрев сиденья	Сиденье с подогревом	●	—
	Экономия электроэнергии	Таймер энергосбережения		26, 27
Автоматическая экономия электроэнергии		●		
Ручная чистка	Очистка унитаза		32	
	Лифт для очистки		33	
	Снятие крышки сиденья	●	34	
	Очистка форсунки		37	
	Антибактериальное покрытие		65	

ИСПОЛЬЗОВАНИЕМ СТЕРИЛИЗАЦИИ

Чистый туалет

Поддерживает унитаз в чистоте "очищающей обеззараженной водой".



Функция чистоты работает автоматически.
(подробное описание на стр. 20, 21)

Когда подходите-когда садитесь

- Для того, чтобы унитаз не загрязнялся слишком быстро, перед использованием чаша унитаза орошается водой.
- Если сесть, то срабатывает дезодорация.

Когда встаете

- Очистка форсунки очищающей обеззараженной водой. (форсунка автоматически выдвигается и задвигается)
- Для того, чтобы сохранять унитаз в чистоте, чаша унитаза орошается обеззараженной водой.



Оглавление

Меры предосторожности.....	4	Предисловие
Инструкции по эксплуатации.....	11	
Наименование деталей	12	
Подготовка	14	Способы использования
Основные способы эксплуатации ...	16	
Автоматический режим работы (чистота).....	20	
ДЕЗОДОРАТОР, АВТОМАТИЧЕСКАЯ ОЧИСТКА ФОРСУНКИ, АВТОМАТИЧЕСКОЕ РАСПЫЛЕНИЕ ВОДЫ, ОСВЕЩЕНИЕ ЧАШИ УНИТАЗА, ИНДИКАТОР		
Автоматический режим работы (функции удобств).....	22	
АВТОМАТИЧЕСКИЙ СМЫВ, АВТОМАТИЧЕСКОЕ ОТКРЫВАНИЕ И ЗАКРЫВАНИЕ, МЯГКОЕ ОСВЕЩЕНИЕ		
Регулирование температуры	24	Способ ручной чистки
Функция энергосбережения	26	
Корпус	31	
Унитаз	32	
Очистка унитаза		При необходимости
Зазоры корпуса	33	
Клапан осушки водяного фильтра ...	35	
Дезодорирующий фильтр.....	36	
Форсунка.....	37	
Очистка форсунки		
Водяной фильтр	38	
Изменение настроек.....	40	
Действия в следующих ситуациях ..	52	
● Устранение неисправностей при перебоях в энергоснабжении и водоснабжении.....	52	
● Если не получается производить операции пультом дистанционного управления	52	
● Предотвращение повреждений в результате замерзания воды.....	53	
● Меры при длительном неиспользовании.....	54	
При подозрении на неисправность ...	56	
Технические характеристики	64	
Гарантийный талон.....	Последняя страница	



Меры предосторожности

Данные меры предосторожности важно знать для безопасного использования изделия. Обязательно соблюдайте их и правильно используйте данное изделие.

Символы и их значение

	ОСТОРОЖНО	Существует риск летального исхода или получения серьезной травмы.
	ВНИМАНИЕ	Существует риск получения травмы или повреждения имущества.

Следующие символы указывают на важные инструкции по безопасности использования изделия.

Символ	Значение
	Данный символ означает запрещение действия при использовании изделия.
	Данный символ означает необходимое действие при использовании изделия.

- Данное изделие относится к изделиям класса 1 и должно быть заземлено.
- Устанавливайте данное изделие вблизи доступной электрической розетки.
- Это изделие не предназначено для использования лицами (в том числе детьми) с ограниченными физическими, сенсорными или умственными способностями и лицами с недостаточным опытом и знаниями, пока за ними не будет организован присмотр или им не будут предоставлены инструкции относительно использования этого изделия лицом, ответственным за их безопасность. Необходимо следить за детьми, чтобы они не играли с данным изделием.
- Используйте с этим оборудованием новый комплект шланга. Не используйте старый комплект шланга.

ОСТОРОЖНО

	<p>Никогда не вставляйте и не извлекайте штепсельную вилку мокрыми руками.</p> <ul style="list-style-type: none">• Несоблюдение данного требования может привести к поражению электрическим током. <p>Не допускайте попадания воды или чистящего раствора на основной блок или штепсельную вилку.</p> <ul style="list-style-type: none">• Несоблюдение данного требования может привести к возгоранию, поражению электрическим током, перегреву изделия или к короткому замыканию.• Несоблюдение данного требования может привести к образованию трещин на изделии, что может стать причиной получения травм или нанесения ущерба вследствие утечки воды. <p>Никогда не разбирайте, не ремонтируйте данное изделие и не вносите модификаций в его конструкцию.</p> <ul style="list-style-type: none">• Несоблюдение данного требования может привести к возгоранию, поражению электрическим током, перегреву изделия или к короткому замыканию. <p>Не устанавливайте данное изделие в движущихся транспортных средствах, например на яхтах и колесных транспортных средствах.</p> <ul style="list-style-type: none">• Несоблюдение данного требования может привести к возгоранию, поражению электрическим током, короткому замыканию или к выходу изделия из строя.• Крепления сиденья унитаза, крышки унитаза, основного блока и других частей могут ослабнуть, вследствие чего они могут отсоединиться и привести к получению травмы.
---	--

ОСТОРОЖНО



Не используйте Washlet в случае возникновения неисправности.

- Всегда вынимайте штепсельную вилку из розетки.
- Закрывайте водяной запорный клапан, чтобы прекратить подачу воды.

Возможные неисправности:

- Утечка воды из трубы или основного блока.
 - В изделии появились трещины или оно разбито.
 - Изделие издает странный шум или из него исходит странный запах.
 - Из изделия выходит дым.
 - Изделие чрезмерно горячее.
 - Сместилась подушечка сиденья унитаза.
- Продолжение использования изделия после появления неисправности может привести к возгоранию, поражению электрическим током, перегреву изделия, короткому замыканию, получению травм или к нанесению ущерба вследствие утечки воды.

Используйте только водопроводную воду или питьевую воду из скважины (подземную воду).

Не используйте морскую воду.

- Несоблюдение данного требования может привести к раздражению кожи и к неисправности изделия.

Не прикасайтесь к штепсельной вилке во время грозы.

- Несоблюдение данного требования может привести к поражению электрическим током.

Не допускайте контакта водопроводного шланга со штепсельной вилкой или розеткой.

- Несоблюдение данного требования может привести к образованию конденсата, что в свою очередь может стать причиной возгорания, поражения электрическим током, перегрева изделия или короткого замыкания.

Соблюдайте осторожность, чтобы не повредить шнур питания и штепсельную вилку.

Не подвергайте электрические шнуры ударам, не дергайте за них и не скручивайте их; кроме того, электрические шнуры запрещается нагревать, чрезмерно сгибать, а также вносить изменения в их конструкцию. Не скрепляйте электрические шнуры между собой, не защемляйте их и не размещайте на них тяжелые предметы.

- Использование поврежденного электрического шнура может привести к возгоранию, поражению электрическим током, перегреву изделия или к короткому замыканию.

Не используйте незакрепленную или неисправную электрическую розетку.

- Несоблюдение данного требования может привести к возгоранию или к короткому замыканию.

Не используйте розетки и провода за пределами их номинальных параметров.

- Подсоединение слишком большого количества вилок к одной розетке, например при использовании сетевых фильтров, может привести к возгоранию вследствие перегрева.

Используйте только указанный источник питания.

220 – 240 В переменного тока, 50 Гц

- Несоблюдение данного требования может привести к возгоранию или к чрезмерному нагреванию изделия.

Меры предосторожности (продолжение)

ОСТОРОЖНО



Чтобы снизить риск получения ожогов, вероятность летального исхода вследствие поражения электрическим током, возгорания или иной травмы:

- Никогда не используйте данное изделие в случае повреждения шнура или штепсельной вилки, ненадлежащей работы, падения, повреждения или погружения изделия в воду. Верните изделие в компанию, в которой вы приобрели изделие, для проведения осмотра и ремонта.
- Никогда не блокируйте воздушные отверстия изделия и не ставьте его на мягкую поверхность (например кровать или диван), на которой воздушные отверстия могут оказаться заблокированными. Не допускайте попадания в воздушные отверстия пуха, волос и других подобных материалов.
- Никогда не пользуйтесь изделием в сонном состоянии.
- Никогда не бросайте и не вставляйте ничего в отверстия или шланг.
- Не используйте изделие на открытом воздухе, где применяются аэрозоли (спреи) или ведутся работы с кислородом.

Не вставляйте пальцы или какие-либо предметы в отверстие выхода теплого воздуха.

Не кладите никакие предметы на отверстие выхода теплого воздуха и не закрывайте его одеждой.

- Несоблюдение данного требования может привести к ожогам, поражению электрическим током или к неисправности изделия.

Держите сигареты и другие источники открытого огня подальше от изделия.

- В противном случае существует риск возгорания.



Помните о риске раздражения кожи и получения ожогов.

- Неправильное использование сиденья унитаза может привести к раздражению кожи или к получению ожогов.

Если Вы долгое время сидите на сиденье унитаза, установите регулятор температуры сиденья унитаза в положение "OFF".

Если кто-либо из следующих лиц использует подогрев сиденья унитаза или сушику теплым воздухом, для них необходимо установить регулятор температуры сиденья унитаза в положение "OFF", а регулятор температуры воздуха для сушики – в положение "Low".

- Маленькие дети, пожилые люди и другие пользователи, которые не могут самостоятельно правильно выставить температуру
- Больные, инвалиды и другие люди, не имеющие свободы перемещения.
- Люди, принимающие лекарства, которые вызывают сонливость (снотворные препараты и лекарства от простуды), люди в состоянии сильного алкогольного опьянения, крайне уставшие и очень сонные люди.

Чтобы снизить риск получения ожогов, вероятность летального исхода вследствие поражения электрическим током, возгорания или иной травмы:

- Требуется строгое наблюдение, когда данное изделие используется детьми или инвалидами либо недалеко от них.
- Используйте данное изделие только по назначению, как описано в настоящем руководстве. Не используйте аксессуары, не рекомендованные производителем.
- Держите шнур на расстоянии от горячих поверхностей.
- Подключайте данное изделие только к правильно заземленной розетке.
- Бачок следует заполнять только водой.

ОСТОРОЖНО

Данное изделие принадлежит к категории электротехнических устройств. Не устанавливайте его в местах, где существует вероятность попадания воды на изделие или где вследствие высокой влажности возможно образование воды на его поверхности. При использовании данного изделия в ванной комнате необходимо установить вентилятор или сделать вентиляционное отверстие, чтобы обеспечить надлежащую циркуляцию воздуха.

- В противном случае существует риск возгорания или поражения электрическим током.

Всегда подключайте изделие Washlet к источнику холодной воды.

- Подключение изделия к источнику горячей воды может привести к получению ожогов и к повреждению изделия.

Проверьте правильную установку заземления.

- Если заземление не установлено, при наличии разрыва или утечки электрического тока, отсутствие заземления может привести к поражению электрическим током.

Для заземления используйте медный провод с максимальным сопротивлением заземления 100 Ом и минимальным диаметром 1,6 мм.

* Если заземление не установлено, обратитесь к специалисту, выполняющему установку изделия.

Проверьте, чтобы была установлена заземленная розетка (3-выводная).

- Если не установить заземленную розетку, существует риск поражения электрическим током в случае неисправности изделия или короткого замыкания.



Проверьте, чтобы штепсельная розетка отвечала следующим требованиям.

- В противном случае существует риск возгорания или поражения электрическим током.
 - а. Подведите электрический ток к розетке (устройству) через дифференциальное устройство защитного отключения с током отспуска не более 30 мА.
 - б. Расположите розетку (или устройство) и ее провода на расстоянии не менее 0,60 м от внешнего края душевой кабины или ванны.

* Проверьте подключение проводов согласно вышеуказанным пунктам а. и б. Если провода еще не подключены, обратитесь к специалисту, выполнявшему установку изделия, с целью их подключения.

Вставляйте штепсельную вилку в розетку до упора.

- В противном случае существует риск возгорания, перегрева изделия или короткого замыкания.

* При установке данного изделия соблюдайте региональные законы и положения, регламентирующие проведение монтажных работ.

Чтобы извлечь штепсельную вилку из розетки, держитесь за штепсельную вилку, а не за шнур.

Не тяните за шнур, чтобы извлечь штепсельную вилку из розетки.

- Иначе существует вероятность перегрева изделия или возгорания вследствие повреждения шнура.

Если электрический шнур поврежден, то во избежание опасных ситуаций его следует заменить, для этого обратитесь к квалифицированному специалисту или в ремонтный отдел компании-производителя.

Меры предосторожности (продолжение)

ОСТОРОЖНО



Всегда вынимайте штепсельную вилку из розетки перед проведением очистки, технического обслуживания или осмотра изделия.

- Несоблюдение данного требования может привести к поражению электрическим током или к неисправности изделия.

* Кроме случая использования очистки трубки "Wand cleaning"

Периодически удаляйте пыль и загрязнения со штепсельной вилки и проверяйте, чтобы она была до упора вставлена в настенную розетку.

- В противном случае существует риск возгорания, перегрева изделия или короткого замыкания.

Вытягивайте штепсельную вилку из розетки и протирайте сухой тканью.

ВНИМАНИЕ

Не используйте изделие, если основной блок неустойчивый.

- Несоблюдение данного требования может привести к ослаблению крепления основного блока, вследствие чего он может упасть и стать причиной получения травмы.

* Если между основанием основного блока и установочной поверхностью имеется зазор, проконсультируйтесь со специалистом по установке, продавцом или контактным лицом, указанным на задней стороне обложки настоящего руководства.

Если изделие повреждено, не касайтесь поврежденной части.

- Несоблюдение данного требования может привести к поражению электрическим током или к получению травм. Немедленно замените.

Не прикладывайте чрезмерную силу к сиденью унитаза, крышке унитаза и к основному блоку изделия; не ударяйте по ним; не наступайте и не стойте на них. Не кладите также какие-либо тяжелые предметы на сиденье унитаза, крышку унитаза и основной блок изделия.

- Несоблюдение данного требования может привести к образованию трещин или к ослаблению крепления основного блока, вследствие чего он может упасть и стать причиной получения травмы.
- Несоблюдение данного требования может привести к повреждению изделия, получению травм или к нанесению ущерба вследствие утечки воды.

Не поднимайте изделие, удерживая его за сиденье или крышку унитаза. Не поднимайте сиденье или крышку унитаза, если сверху на них лежат какие-либо предметы.

- Несоблюдение данного требования может привести к ослаблению крепления основного блока, вследствие чего он может упасть и стать причиной получения травмы.

Чтобы снизить риск летального исхода вследствие поражения электрическим током:

- Не пользуйтесь изделием во время приема ванной.
- Не ставьте и не храните изделие в месте, где оно может упасть или быть стянуто в ванну или раковину.
- Не погружайте и не роняйте изделие в воду или другую жидкость.
- Не старайтесь достать изделие, если оно упало в воду. Немедленно отключите его от розетки.

При проведении очистки или технического обслуживания пластиковых деталей (основного блока и т.п.) или водопроводного шланга используйте кухонное чистящее средство, разведенное в воде. Не используйте ничего из перечисленного ниже.

Чистящее средство для унитазов, бытовое чистящее средство, бензол, разбавитель для краски, порошковое чистящее средство или нейлоновые чистящие подушечки.

- Эти материалы могут привести к повреждению пластика или появлению в нем трещин, а также могут стать причиной получения травм или неисправностей.
- Эти материалы могут привести к повреждению водопроводного шланга и к утечке воды.

Чтобы предотвратить внезапную утечку воды, не снимайте сливной клапан водяного фильтра при открытом запорном клапане.

- Несоблюдение данного требования приведет к выбросу сильной струи воды.
(Инструкции по очистке сливного клапана водяного фильтра приведены на стр. 35.)

Не сгибайте водопроводный шланг и не подвергайте его ударам; не повредите его острым предметом.

- Несоблюдение данного требования может привести к утечке воды.



Меры предосторожности (продолжение)



ВНИМАНИЕ

В случае утечки воды всегда закрывайте запорный клапан.

Если существует вероятность падения температуры окружающей среды до 0°C или ниже, необходимо обеспечить защиту труб и шлангов от повреждения в результате замерзания.

- Замерзание водопроводных труб может привести к разрыву основного блока и труб, что станет причиной утечки воды.
- Регулируйте температуру внутри помещения, чтобы избежать замерзания труб и шлангов в холодное время года.
- Сливайте воду.



Если Washlet не будет использоваться в течение длительного периода времени, закройте запорный клапан, после чего слейте воду из основного блока и водопроводного шланга, а также вытяните штепсельную вилку из розетки.

- При повторном использовании изделия ему необходимо сначала дать время для заполнения водой. В противном случае вода в бачке могла загрязниться и вызвать воспаление кожи или другие проблемы. (Инструкции по заполнению водой приведены на стр. 50.)
- Если оставить питание включенным, это может привести к возгоранию или перегреву изделия.

При установке сливного клапана водяного фильтра всегда проверяйте, чтобы он был плотно затянут на месте.

- Неплотное затягивание сливного клапана может привести к утечке воды.

Инструкции по эксплуатации

■ Предотвращение неправильной работы

- На загораживайте сенсор детектирования тела и приемно-передающую часть пульта управления.

< Сенсор обнаружения тела >

Существуют 2 вида сенсора детектирования тела.

- Сенсор обнаружения тела А для детектирования изменений тепла.
 - Существуют случаи, когда детектирование тела становится сложным, если температура внутри помещения в летний сезон превышает 30°C.
 - Если сенсорный блок окажется под прямыми солнечными лучами или в туалете установлено оборудование отопления, то существуют случаи, при которых тепловой датчик реагирует неправильно или происходит автоматическое включение таких функций, как автоматическое включение и выключение и др.
 - Если дверь туалета открыта, то существуют случаи реакции сенсора на человека, проходящего перед или рядом с туалетом.
 - Сенсор детектирования тела В реагирует на присутствие перед унитазом человека.
 - Из сенсора детектирования тела В исходит инфракрасный свет. Когда человек подходит к линии направления инфракрасного света, происходит реакция.
- ※ При использовании маленьким ребенком, есть вероятность затруднения реакции датчика.

Сенсор детектирования А



Сенсор детектирования тела В



< Переключатель сиденья >

- Садясь на сиденье, переключатель сиденья включается и можно использовать каждую функцию.

(При включении переключателя сиденья, издается звук "щелчок".)

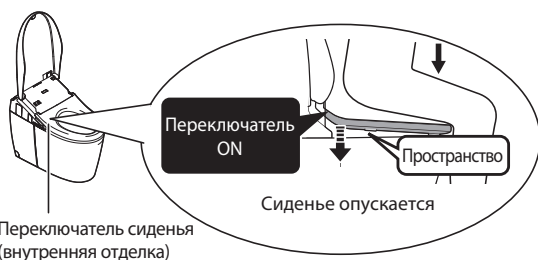

- Садитесь на сиденье глубоко.
 - Если присесть на сиденье не глубоко, то существуют случаи, когда переключатель сиденья не срабатывает.



Примечание

- При использовании ребенком легкого веса, существуют случаи, когда переключатель сиденья не срабатывает.
- Так как сиденье имеет структуру движения вверх вниз, то между подушкой сиденья и унитазом существует пространство.

■ Предотвращение повреждения и поломки

- Чтобы удалить влагу, протрите корпус, пульт управления и другие пластиковые детали мягкой тканью, смоченной водой.
- Не опирайтесь на крышку сиденья.



■ Предотвращение поломки

- Если есть вероятность удара молнии, выключите панель управления с помощью выключателя.
- Не ставьте защитный чехол на сиденье · крышку сиденья. (Сенсор детектирования тела или переключатель сиденья может сработать неправильно)



- Обратите внимание на то, чтобы моча не попадала на корпус, сиденье или форсунку. (Вероятность поломки или появления пятен розового/коричневого цвета.)
- Не прилагайте излишних усилий к поверхности контроля дистанционного управления.
- При очистке унитаза мощным средством для унитаза, промойте водой в течение 3 минут и оставьте сиденье · крышку сиденья открытыми. Протрите остатки моющего средства на унитазе. (Газ, который испаряется из моющего средства, попадая внутрь корпуса, может привести к поломке)
- Не подвергайте воздействию прямых солнечных лучей. (Вероятность появления неисправности NEOREST по причине потери цвета, отклонения температуры нагревательного сиденья, дефектов контроля и изменения температуры дистанционного управления.)
- Используйте радиоприемник и т.п. вдали от NEOREST. (Может стать причиной радиопомех.)
- После использования отделите дополнительное сиденье для младенцев и сиденье, регулируемое по высоте. (В режиме установки, использование некоторых функций невозможно.)
- Не прилагайте излишних усилий к дистанционному управлению. (Может привести к неисправности.)
Если не используется, прикрепите к подставке, чтобы не уронить в воду. Будьте осторожны, чтобы не уронить в воду.

Заднее омывание · Мягкое омывание · Переднее омывание · Всестороннее омывание

- Функция очистки отходов или загрязнений.
- Обратите внимание на то, чтобы омывание не было длительным и очистка не была чрезмерной. Бактериальный баланс интимных зон тела человека может быть разрушен при вымывании микрофлоры.
- Если Вы проходите курс лечения, то используйте по руководству врача.

Наименование деталей

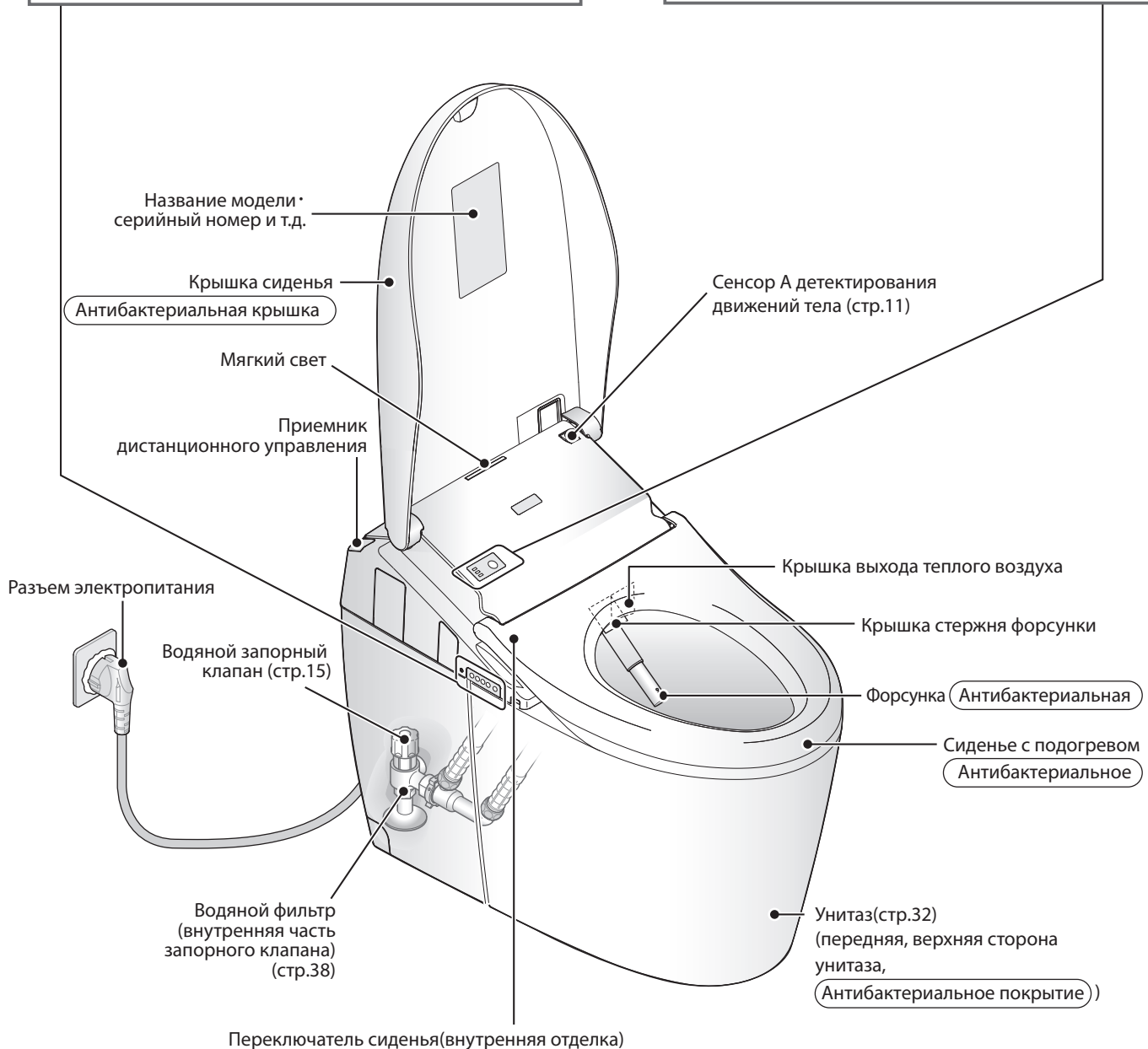
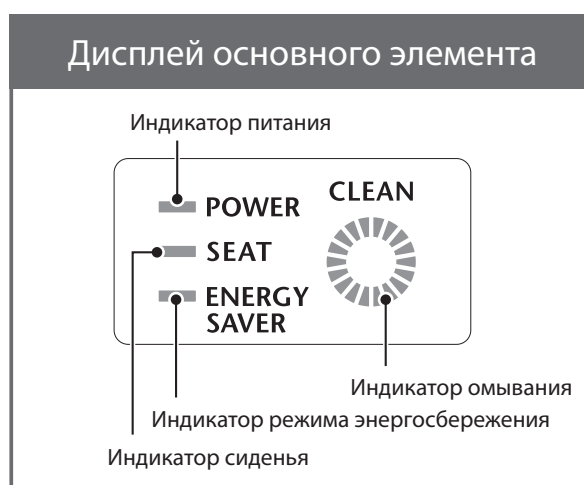
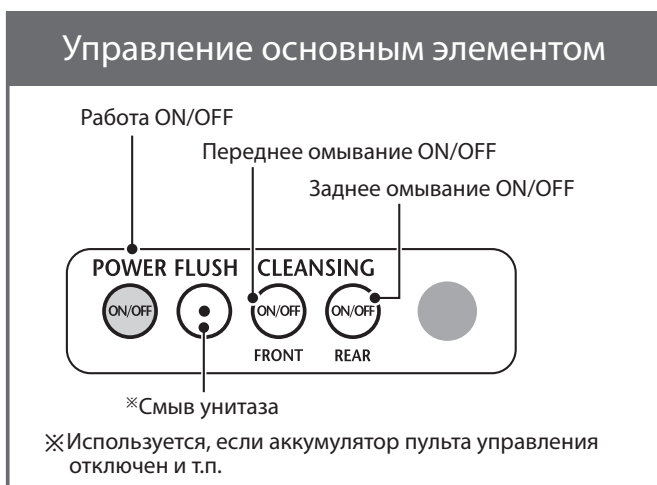

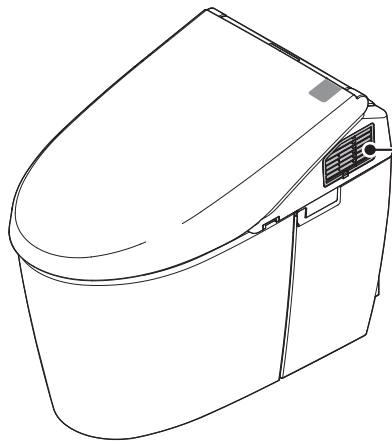

Правая сторона корпуса

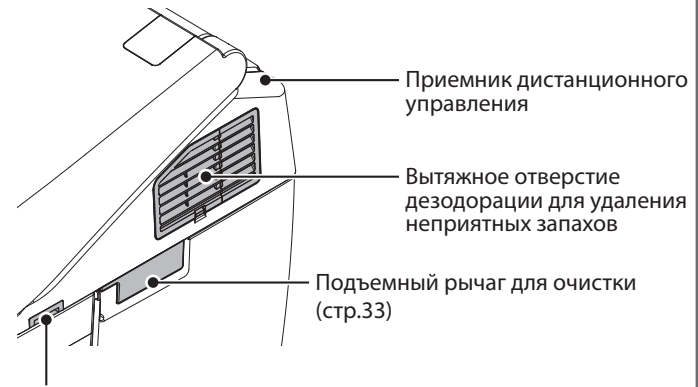

Приемник дистанционного управления

Вытяжное отверстие дезодорации для удаления неприятных запахов

Подъемный рычаг для очистки (стр.33)

Дезодорирующий фильтр(стр.36)

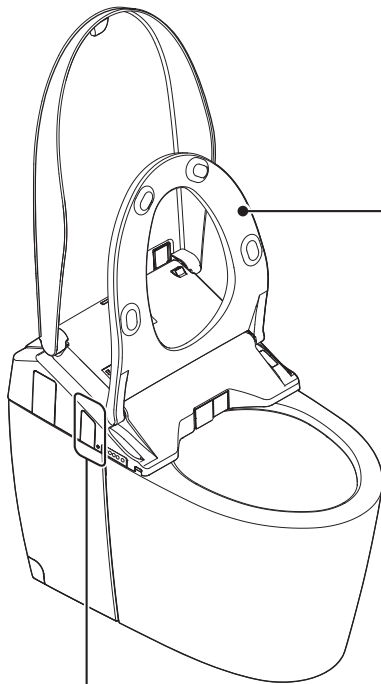

Левая сторона корпуса

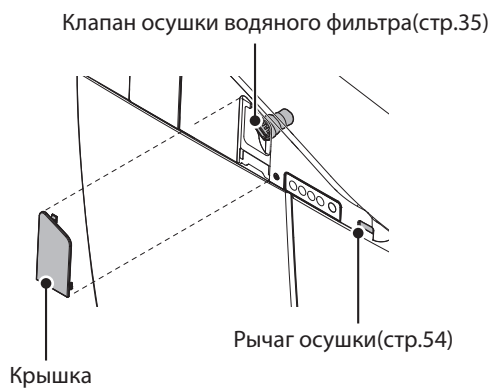

Клапан осушки водяного фильтра(стр.35)

Рычаг осушки(стр.54)

Крышка

Крышка сиденья • обратная сторона сиденья

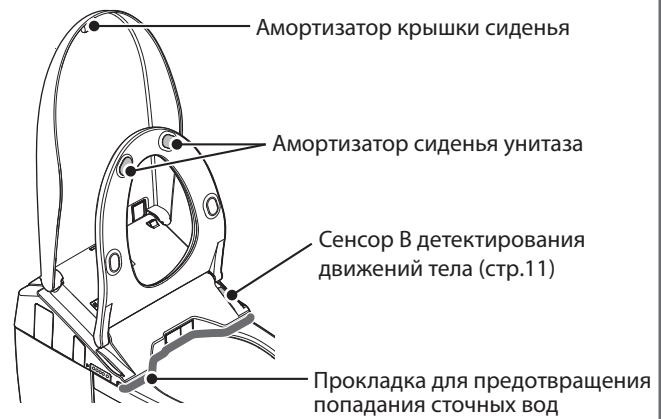

Амортизатор крышки сиденья

Амортизатор сиденья унитаза

Сенсор В детектирования движений тела (стр.11)

Прокладка для предотвращения попадания сточных вод

Подготовка

При первом использовании

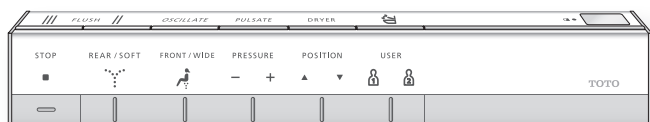

1. Установка батареек

1 Извлечь пульт управления из держателя.

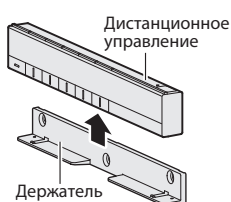

2 Откройте крышку батарейного отсека и вставьте две батарейки AA.

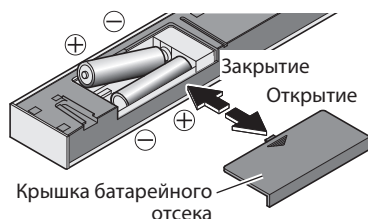

- Если батарейки установлены правильно, то на задней стороне дисплея пульта управления отображается уровень температуры.
- Если не использовать пульт дистанционного управления в течение 1 минуты, дисплей выключается.

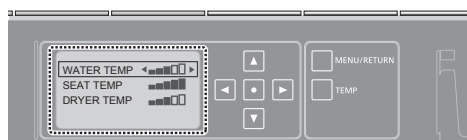

3 Вставить пульт управления в держатель.

■ Сведения о батарее

- В качестве батареек используйте щелочные батареи. Для того, чтобы предотвратить разрыв или утечку батареек, соблюдайте следующие рекомендации.
- При замене батареек, используйте новые батарейки того же производителя.
- Если вы не используете пульт дистанционного управления в течение длительного времени, извлеките батарейки.
- Не используйте аккумуляторные батареи.

В случае закрепления дистанционного управления в целях предотвращения кражи

1 Ослабьте крепежные винты (по 1 шт слева и справа), чтобы снять пульт управления.

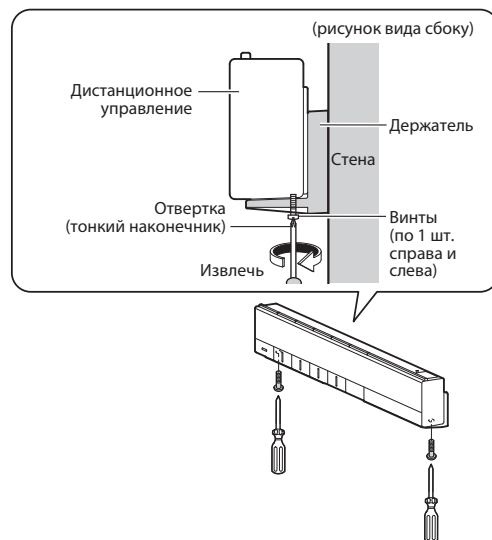

2 Извлеките пульт управления из держателя.

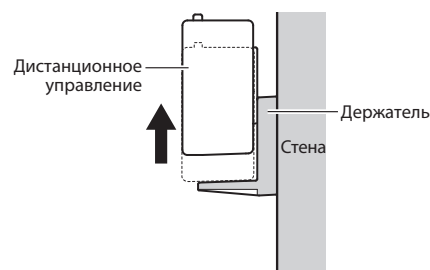

■ Повторное закрепление пульта управления

Для повторного подсоединения пульта управления полностью затяните винты. При повторном подсоединении пульта управления не перетягивайте винты, т.к. вы можете повредить раму пульта управления.

2. Включение питания

1 Включить выключатель панели управления.

- Форсунка выдвигается, затем задвигается.

2 Убедитесь, что индикатор безопасности на дисплее корпуса светится.

- Если не светится нажмите [POWER ON/OFF], и она начнет светиться.

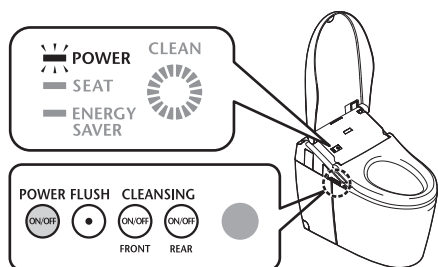

Если Вы хотите выключить питание [OFF]

POWER Переключите питание на [OFF], нажав [POWER ON/OFF].

- Индикатор работы выключается.

3. Открытие запорного клапана

1 Отделить крышку.

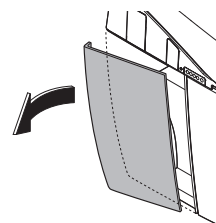

2 Полностью открыть запорный клапан.

<При выпуске в пол>

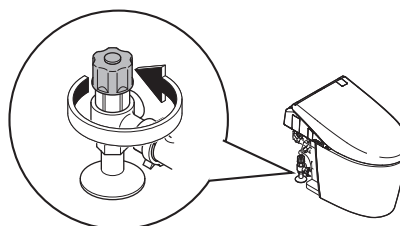

<При выпуске в стену>

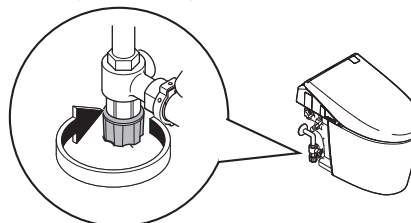

3 Сборка крышки.

- Вставьте крышку соответственно с верхней и боковой частью унитаза так, чтобы не осталось зазоров.

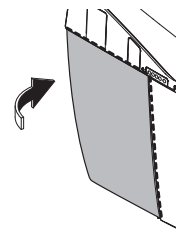

Основные способы эксплуатации

Каждый раз, когда вы нажимаете на какую-либо кнопку на пульте управления, и основной элемент принимает сигнал, слышен электронный звук.



[PRESSURE]

- Существует 5 режимов регулировки давления воды. ([-] Слабо, [+] сильно)
- Если нажать кнопку омывания давление возвращается в стандартное положение (3 режим).
 - Если необходимо вернуть стандартное положение (стр. 50)

[OSCILLATE]

- Форсунка двигается вперед и назад, совершая всестороннее тщательное омывание.
- При каждом нажатии кнопки [ON/OFF] режим переключается.

[PULSATE]

- Попеременная подача нежной и сильной струи воды для омывания.
- При каждом нажатии на кнопки [ON/OFF] переключается режим омывания.

[POSITION]

- Существует 5 режимов регулировки расположения форсунки. ([▲] вверх, [▼] вниз)
- Если нажать кнопку омывания давление возвращается в стандартное положение (3 режим).
- Если необходимо вернуть стандартное положение (стр. 50)

Примечание

- Функция использования одного из видов [REAR CLEANSING], [REAR SOFT], [FRONT CLEANSING], [WIDE CLEANSING], нажатием кнопки.
- Если сесть на сиденье глубоко, то прибору легче определить правильное положение для омывания, а также вероятность разбрызгивания будет меньше.

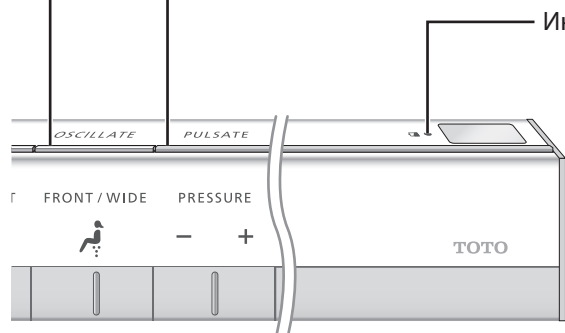

ИНДИВИДУАЛЬНЫЕ НАСТРОЙКИ

[USER1] / [USER2]

Запоминается настройка желаемого "расположения омывания", "давления воды", "температуры воды".

- При запоминании настроек Выбрав желаемое "расположение омывания", "давление воды", "температуру воды", нажать [USER1] или [USER2] в течение более 2 секунд.

- Во время пользования После нажатия [USER1] или [USER2], нажать кнопку используемого омывания.

При открывании и закрывании сиденья и смыва унитаза с помощью дистанционного управления



Обратная сторона пульта управления



- Экран отображения**
 ✖ Обозначения настроек и т.п.
 Если не нажимать кнопки пульта дистанционного управления в течение более 1 минуты, то обозначения выключаются.
- Кнопка меню/возврата**
- При настройке
 - Про возвращении к прежнему экрану
- Кнопка регулирования температуры**
- При регулировке температуры

Легкая настройка простым управлением!

Список содержания настроек, которые можно осуществить с помощью пульта дистанционного управления.

- Для более подробной информации, пожалуйста, обратитесь к соответствующей странице.

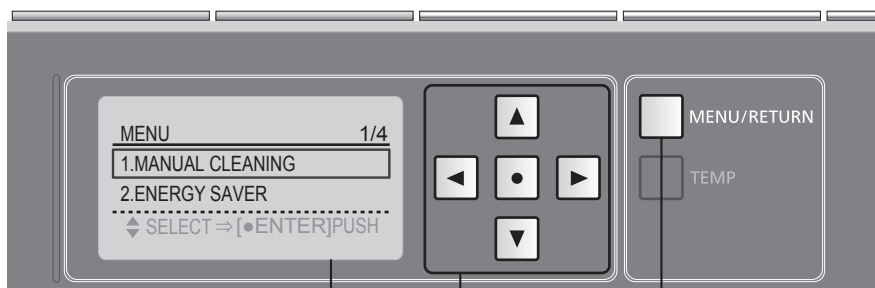

Обратная сторона пульта управления

Кнопка меню/возврата

▲ ▼ : Выбор опции

◀ ▶ : Выбор настройки

● : Определение

Количество опций на дисплее

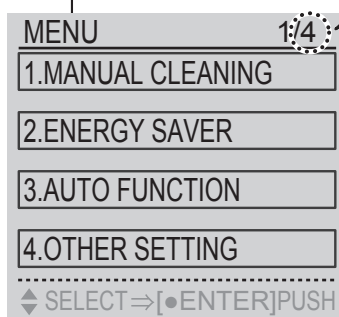



Шаг 1 | **Шаг 2**

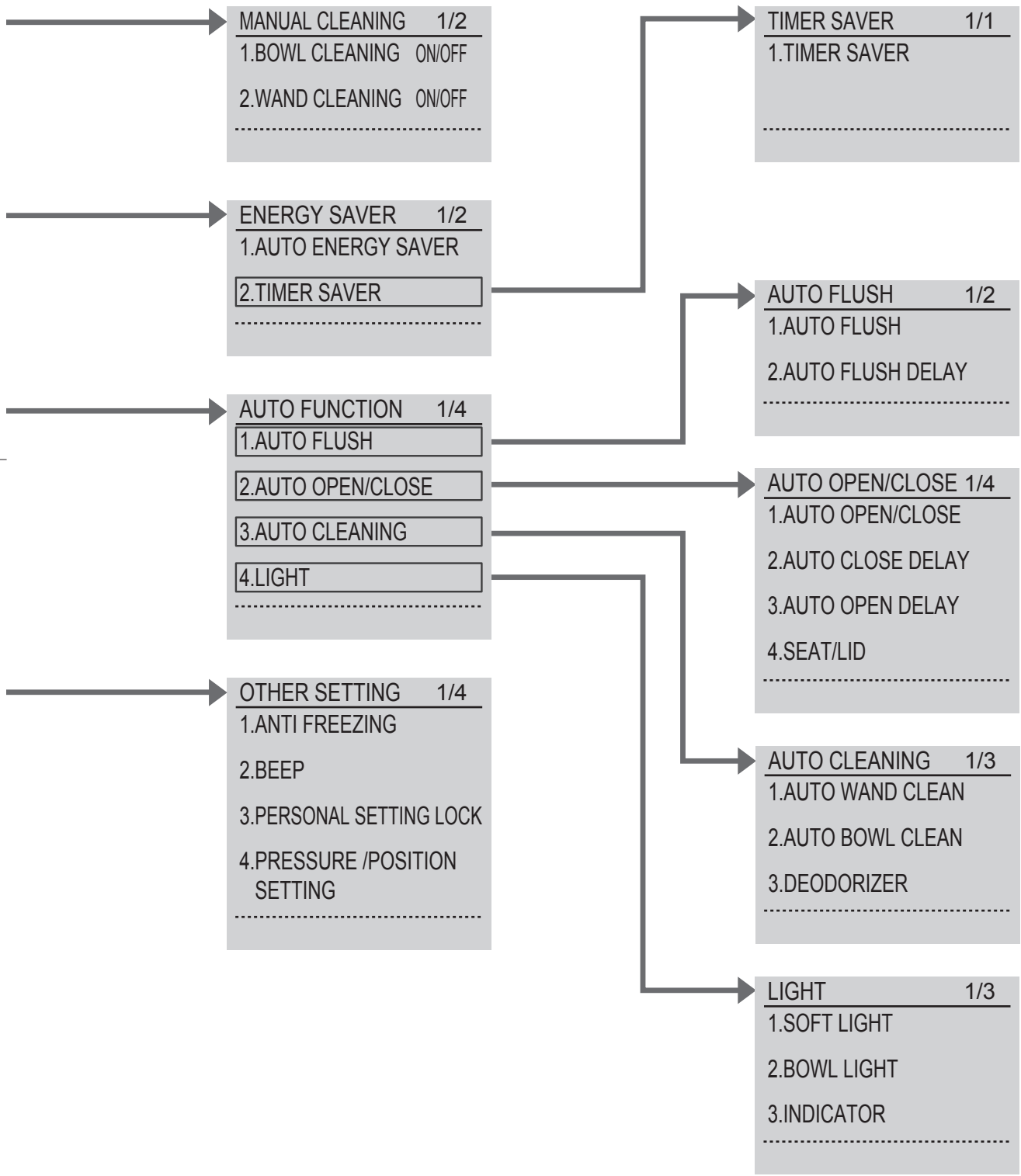

Способы использования

Автоматический режим работы.

Чистота

Обычно, форсунка и унитаз очищаются стерилизующей жидкостью ✂ автоматически.

	Подойти	Сесть	Встать
DEODORIZER (ДЕЗОДОРАТОР)			
	Начало дезодорации		Остановка дезодорации → Останавливается автоматически примерно через 2 минуты
Автоматическая очистка форсунки стерилизующей жидкостью ✂ AUTO WAND CLEANING			
			Автоматическая очистка форсунки → Примерно через 25 секунд форсунка выдвигается и очищается стерилизующей жидкостью с обеих сторон ✂. (Только в том случае, если вы используете функцию омывания)
Чистка туалета с помощью чистящей стерилизующей жидкости ✂ AUTO BOWL CLEANING	Свободный аэрозоль (Для того, чтобы унитаз не загрязнялся слишком быстро, осуществляется распыление аэрозоля во внутренней части унитаза.)		
		Аэрозоль после очистки → После окончания автоматической очистки форсунки, внутри унитаза распыляется аэрозоль стерилизующей жидкости ✂.	
BOWL LIGHT (ОСВЕЩЕНИЕ ЧАШИ УНИТАЗА)			
	(Освещение при свободном распылении)	(Освещение при автоматической очистке форсунки и при распылении аэрозоля после очистки)	
INDICATOR (ИНДИКАТОР)			
	(Освещение)	(Циркулирующее освещение)	

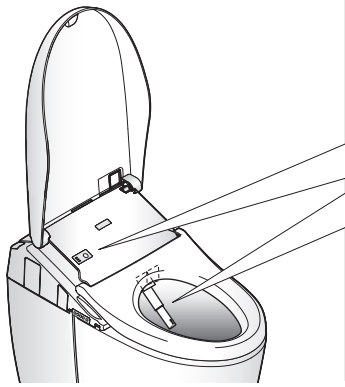

Чистота достигаемая с помощью функции стерилизации.

■ Индикатор очистки

Если функция [Стерилизации] активируется, появляется информирующее освещение.



■ Светодиод в унитазе

Информирующее освещение появляется при [AUTO BOWL CLEANING], [AUTO WAND CLEANING].

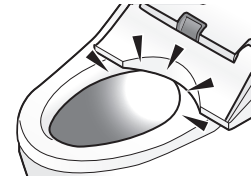

■ Примечания

■ Для изменения на желаемую настройку

- DEODORIZER (ДЕЗОДОРАТОР) ON/OFF (стр.46)

- Если не использовать очистку в течение примерно 8 часов, то форсунка очищается автоматически. (Вода вытекает рядом с крышкой форсунки)

- AUTO WAND CLEAN (АВТОМАТИЧЕСКАЯ ОЧИСТКА ФОРСУНКИ) ON/OFF (стр.46)

- Если сиденье открыто, то свободный аэрозоль и аэрозоль после очистки не распыляется.
- После завершения распыления свободного аэрозоля рядом с крышкой форсунки в течение нескольких секунд вытекает вода.
- После завершения распыления аэрозоля после очистки, в течение примерно 90 секунд свободный аэрозоль не распыляется.
- Если не использовать очистку в течение примерно 8 часов, аэрозоль распыляется автоматически во внутренней части унитаза.

- AUTO BOWL CLEAN (АВТОМАТИЧЕСКОЕ РАСПЫЛЕНИЕ ВОДЫ) ON/OFF (стр.46)

- BOWL LIGHT (ОСВЕЩЕНИЕ ЧАШИ УНИТАЗА) ON/OFF (стр.48)

- При активации [Auto wand cleaning], [Auto bowl cleaning], [Deodorizer] появляется освещение или мягкое освещение. (при использовании сиденья появляется циркулирующее освещение)

- INDICATOR (ИНДИКАТОР) ON/OFF (стр.48)

В случае если уже загрязнено...

- В зависимости от условий пользования, можно легко удалить загрязнения, используя функцию очистки форсунки.
 - Способ ухода за форсункой(стр.37)

- Унитаз может быть очищен во время смыва.

- Способ ухода за унитазом(стр.32)

※ Что такое чистящая стерилизующая жидкость?

Является водой, которая включает в себя гипохлористую кислоту, полученную из ионов хлора, находящихся в водопроводной воде, и широко используется при очистке и дезинфекции растений, посуды, бутылочек для кормления и т.д.

- При использовании подземной воды, можно не получить достаточный эффект (По причине недостатка ионов хлорида).
- "Очищающая стерилизующая жидкость" только подавляет появление бактерий, поэтому чистка является также необходимой.
- Эффективность и период продолжительности различаются в зависимости от окружающей среды и условий использования.

Автоматический режим работы

Функции удобств

Оснащение различными автоматическими функциями, такими как автоматическое открывание и закрывание и т.д.

- Ниже приведены действия при первоначальной настройке функций.

Подойти

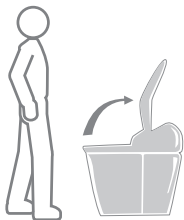

Сесть



Встать



Автоматически смывает

AUTO FLUSH (АВТОМАТИЧЕСКИЙ СМЫВ)

При использовании сиденья



Производится автоматическая очистка унитаза. (примерно через 10 секунд)

При мочеиспускании стоя

Автоматически открывает крышку сиденья

AUTO OPEN/ CLOSE (АВТОМАТИЧЕСКОЕ ОТКРЫВАНИЕ И ЗАКРЫВАНИЕ)

При использовании сиденья

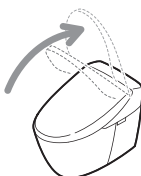

Крышка сиденья открывается

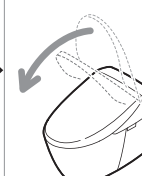

Крышка сиденья закрывается (примерно через 90 секунд после того, как встанет с сиденья)

При мочеиспускании стоя

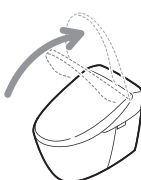

Крышка сиденья открывается

※ Откройте сиденье пультом управления.

Включается мягкое освещение ванной комнаты

SOFT LIGHT (МЯГКОЕ ОСВЕЩЕНИЕ)

Освещение в среднем режиме

Освещение в высоком режиме

Освещение в среднем режиме

(примерно в течении 90 секунд после того, как пользователь встанет с сиденья)

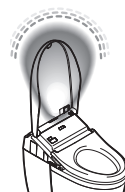

При отдалении



Примечание

Для изменения на желаемую настройку

Способы использования



Производится автоматическая очистка унитаза.
(по истечению 3 секунд после отдаления от унитаза примерно на 30 см происходит [LIGHT FLUSH (легкий смыв)])

- В следующих случаях автоматический смыв не производится.
(смыв возможен только с помощью пульта управления).
→Примерно в течении 60 секунд после очистки унитаза
В случае, если времяпровождение на унитазе менее 6 секунд или в случае стояния перед унитазом при мужском мочеиспускании менее 6 секунд
- Объем очистки определяется в зависимости от времяпровождения на унитазе.
Примерно 6-30 секунд : смыв [LIGHT FLUSH]
Более 30 секунд: смыв [FLUSH]
- Во время поступления воды в бачок(на индикаторе унитаза мигает лампочка) очистка унитаза не возможна.

- AUTO FLUSH (АВТОМАТИЧЕСКИЙ СМЫВ) ON/OFF
- AUTO FLUSH DELAY (АВТОМАТИЧЕСКИЙ СМЫВ С ОПОЗДАНИЕМ) (5секунд/10секунд/15секунд) (стр.42)



Закрывание сиденья крышки и сиденья унитаза
(через 90 секунд после отдаления более, чем примерно на 30 см)

- При комнатной температуре выше 30°C , сенсор может не сработать, из-за чего крышка не откроется(открытие и закрытие вручную).
- Если закрыть крышка вручную, то на протяжении 15 секунд не будет происходить автоматического открывания (открывание и закрывание вручную).
- Если не сидеть на унитазе, или если времяпровождение на унитазе или перед ним недолгое, то до автоматического закрытия крышки требуется 5 минут.

- AUTO OPEN/CLOSE (АВТОМАТИЧЕСКОЕ ОТКРЫВАНИЕ И ЗАКРЫВАНИЕ) ON/OFF
- AUTO OPEN DELAY (АТОМАТИЧЕСКОЕ ОТКРЫВАНИЕ С ЗАДЕРЖКОЙ) (15секунд/30секунд/90секунд)
- AUTO CLOSE DELAY (АВТОМАТИЧЕСКОЕ ЗАКРЫВАНИЕ С ЗАДЕРЖКОЙ) (25секунд/90секунд)
- Автоматическое открытие только крышки сиденья, или сиденья и крышки сиденья. (стр.44)

Индикатор низкого режима
(отключается примерно через 5 секунд)



- SOFT LIGHT (МЯГКОЕ ОСВЕЩЕНИЕ) ON/OFF (стр.48)

Регулирование температуры

Температура воды / сиденья / сушки

Возможно установить уровень регулирования температуры или [OFF].

- 1 Извлечь пульт управления из держателя.**
При фиксации пульта в целях предотвращения кражи (стр.14)

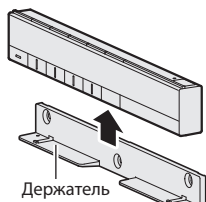

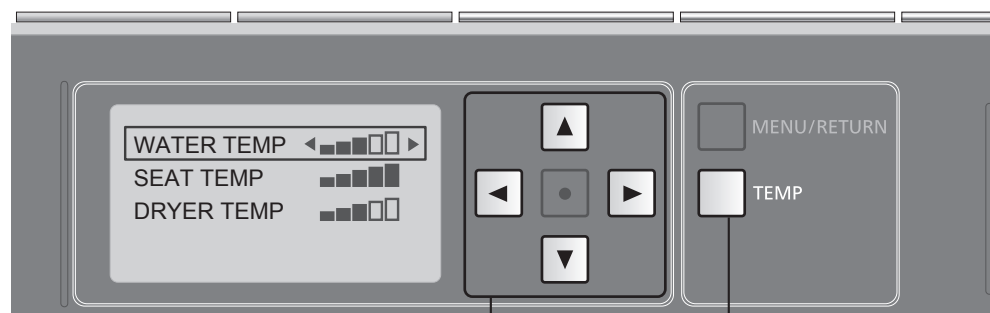
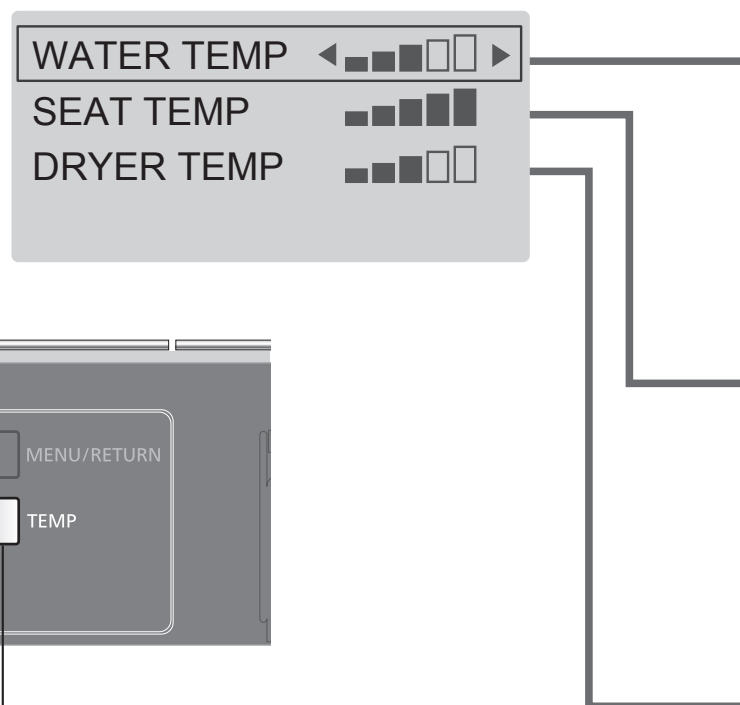

- 2**  **Нажать на [TEMP].**



Обратная сторона пульта управления

Кнопка регулирования температуры

-   : Выбор опции
-   : Выбор настройки

3 ▲ ▼ Выбрать объект регулирования температуры при помощи ◀ ▶.

4 ◀ ▶ Выбрать уровень температуры при помощи ◀ ▶. < Завершение настройки >

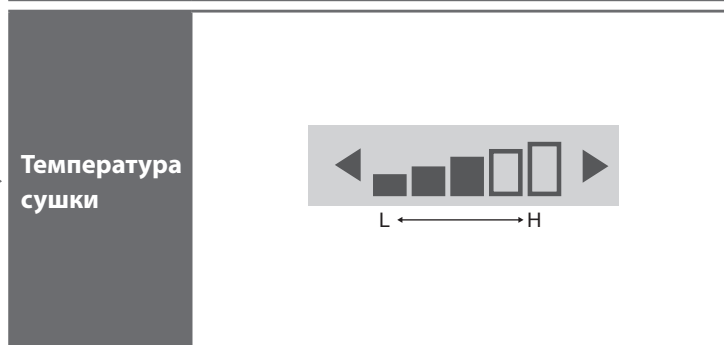
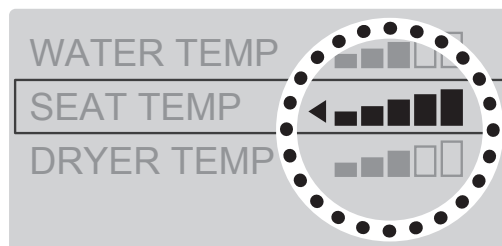
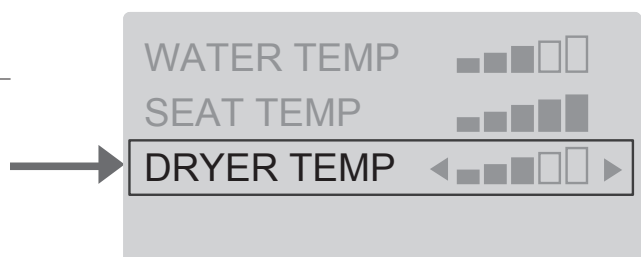
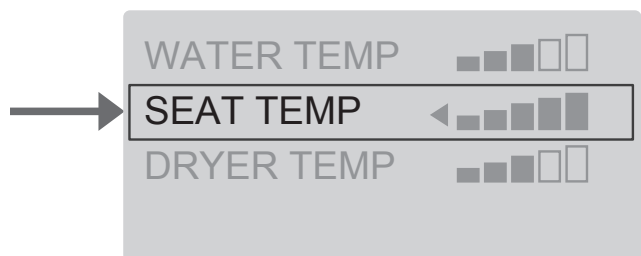
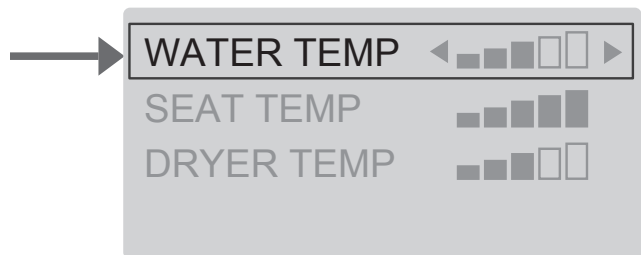

※ При [OFF], температура воды не понижается ниже 20°C для контроля предотвращения конденсации.



Способы использования

Функция энергосбережения

Разновидность

Автоматическое энергосбережение - NEOREST экономит электроэнергию автоматически во время редкого пользования унитазом.

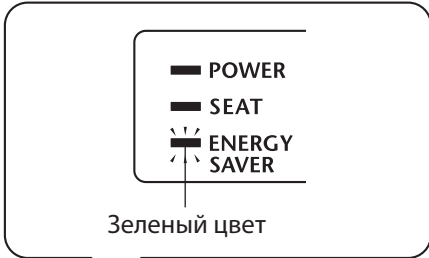
• Для определения времени суток редкого использования туалета необходимо примерно 10 дней.

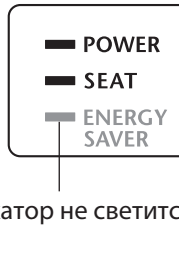
Разновидность	В таких случаях	Когда установлена экономия электроэнергии	Индикатор корпуса
AUTO ENERGY SAVER (АВТОМАТИЧЕСКОЕ ЭНЕРГОСБЕРЕЖЕНИЕ)	<p>В случае, если пользователь желает сэкономить электроэнергию, но не желает пользоваться холодным сиденьем</p> <p>Прибор запоминает время суток редкого использования унитаза и автоматически понижает температуру сиденья.</p>	 <p>Зеленый цвет</p>	→
TIMER ENERGY SAVER (ТАЙМЕР АВТОМАТИЧЕСКОГО ЭНЕРГОСБЕРЕЖЕНИЯ)	<p>Для того, чтобы экономить электроэнергию только в определенное время</p> <p>Если настроить время экономии электроэнергии на определенное время (3Н/6Н/9Н), то подогреватель будет ежедневно отключаться в одно и то же время.</p>		→
AUTO ENERGY SAVER (АВТОМАТИЧЕСКОЕ ЭНЕРГОСБЕРЕЖЕНИЕ) + TIMER ENERGY SAVER (ТАЙМЕР ЭНЕРГОСБЕРЕЖЕНИЯ)	<p>Для того, чтобы экономить энергию с помощью автоматической экономии электроэнергии и таймером экономии электроэнергии</p> <p>Если установить таймер экономии электроэнергии вместе с автоматической экономией электроэнергии, то автоматическая экономия электроэнергии будет работать даже в то время, которое не установлен таймером экономии электроэнергии.</p>	<p>Когда экономия электроэнергии не установлена</p>  <p>Индикатор не светится</p>	→

Примечание

● Если сесть на сиденье, когда подогреватель установлен на [низкую температуру] или [OFF], то оно будет временно теплым.

Во время работы режима энергосбережения		AM	PM				
Подогреватель сиденья		0	6	8	5	9	0
<p>Зеленый цвет</p> <p>Оранжевый цвет</p>	<p>Низкая температура</p>	<p>Пример: В случае редкого использования в период с PM 9:00 до AM 6:00</p>					
<p>POWER</p> <p>SEAT</p> <p>ENERGY SAVER</p> <p>Зеленый цвет</p>	<p>OFF</p>	<p>Пример: В случае установления времени с AM 8:00 до PM 5:00</p>					
<ul style="list-style-type: none"> Во время работы режима энергосбережения загорание индикатора таймера автоматического энергосбережения (вверху) Во время работы режима автоматического энергосбережения загорание индикатора автоматического энергосбережения (вверху) 	<p>Низкая температура</p> <p>OFF</p>	<p>Пример: случай объединения примеров таймера энергосбережения и экономического энергосбережения</p>					

Способы использования

※ 1 Регулирование температуры сиденья на 22 стр.

※ 2 Время суток, когда температура подогревателя сиденья понижается в соответствии с автоматической экономией электроэнергии.

※ 3 Время суток, когда подогреватель сиденья переходит в состояние [OFF].

Настройки режима энергосбережения 28-29 стр.

Режим энергосбережения

Способ настройки

Установить время таймера энергосбережения на время начала экономии электроэнергии.

1



Нажать на [MENU].

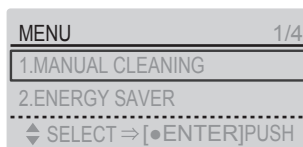

2



Выбрать [ENERGY SAVER] с помощью и нажать на [ENTER].

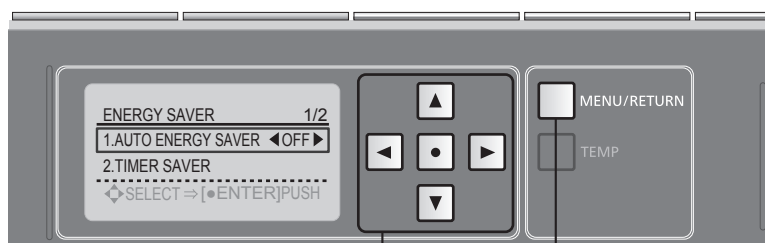
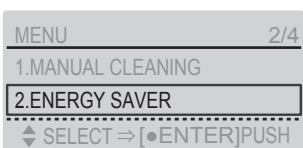

Обратная сторона пульта управления

Кнопка меню/возврата



: Выбор опции



: Выбор настройки



: Установка

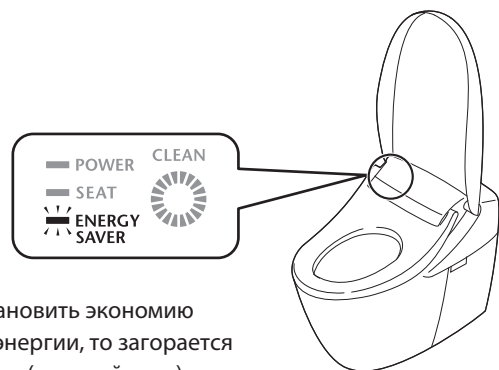

Если установить экономию электроэнергии, то загорается индикатор (зеленый цвет).



AUTO ENERGY SAVER
(АВТОМАТИЧЕСКОЕ ЭНЕРГОСБЕРЕЖЕНИЕ)

TIMER ENERGY SAVER
(ТАЙМЕР АВТОМАТИЧЕСКОГО ЭНЕРГОСБЕРЕЖЕНИЯ)

TURNING OFF ENERGY SAVER
(ВЫКЛЮЧЕНИЕ ТАЙМЕРА ЭНЕРГОСБЕРЕЖЕНИЯ)

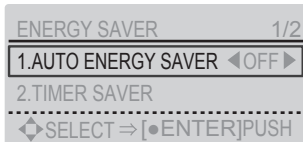

3  **Выбрать [AUTO ENERGY SAVER] при помощи .**



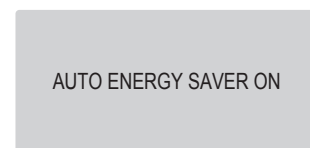
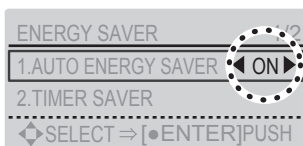

4  **Выбрать [ON/OFF] с помощью  и нажать на [● ENTER].**

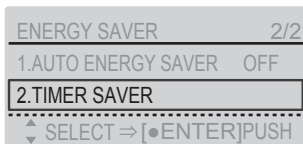

(Для возврата →  MENU/RETURN)

3  **Выбрать [TIMER SAVER] с помощью  и нажать на [● ENTER].**



4  **Установить время экономии электроэнергии с помощью  на [3H/6H/9H] [OFF] и нажать на [● ENTER].**

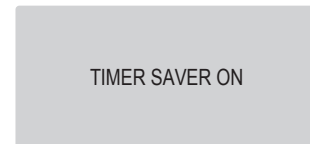

(Для возврата →  MENU/RETURN)

■ Для изменения времени таймера экономии электроэнергии → **Заново установить время начала таймера экономии электроэнергии.**

На 4 шагу каждой из вышеуказанных процедур выбрать [OFF] и нажать на [● ENTER].

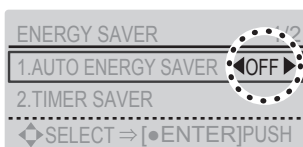

(пример отображения на экране)

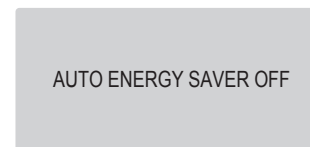

(Для возврата →  MENU/RETURN)

Способ ручной чистки

⚠ Предупреждение



При проведении ручной чистки или проверке, обязательно отключить автоматический выключатель панели управления.

- Может стать причиной удара электрическим током или неисправности.

※ Для безопасности при проведении ручной чистки отключить автоматический выключатель панели управления.

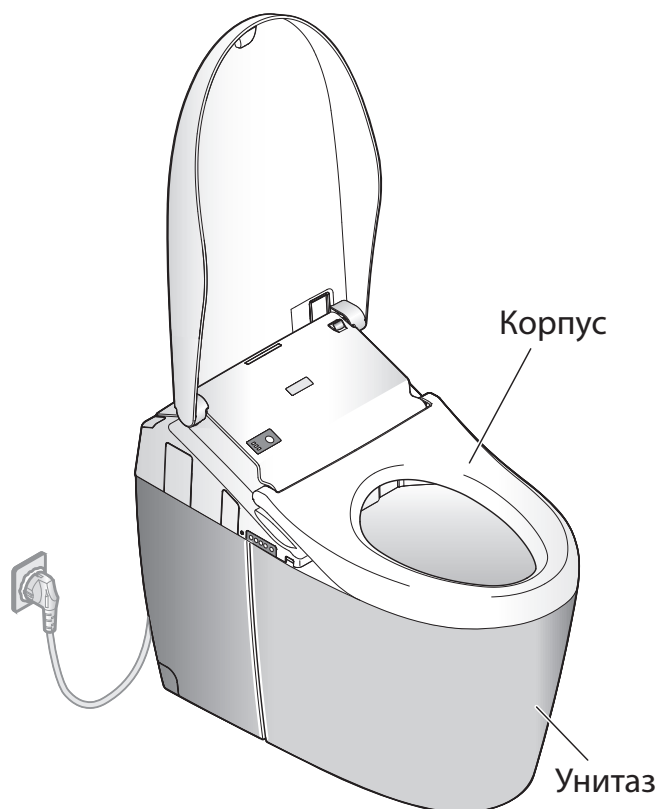

Не используйте сухую ткань или туалетную бумагу для пластиковых деталей. (причина возникновения царапин)

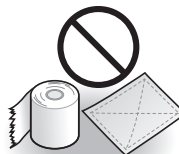

※ За исключением использования [Wand cleaning], [Bowl cleaning].

※ После включения выключателя панели управления, крышка сиденья не открывается автоматически в течении примерно 10-60 секунд. Откройте вручную (так как происходит подготовительный процесс).

Инструкции по использованию чистящих средств

- NEOREST является электротехнической продукцией. Будьте внимательны, чтобы внутрь не попала вода или между корпусом и унитазом не осталось чистящего средства (это может стать причиной появления царапин на пластике или возникновения неисправностей).
- При чистке унитаза моющим средством для унитаза, средство необходимо смыть в течение 3 минут и оставить сиденье и крышку сиденья открытыми.
 - Вытрите моющее средство, оставшееся на унитазе (попадание моющего средства внутрь корпуса может вызвать поломку).
- Не используйте средства с водоотталкивающими и антизагрязняющими свойствами, а также средства для покрытия. Царапины на керамической поверхности не появятся, но компоненты моющих средств и средств для покрытия останутся на поверхности, в результате чего эффективность предотвращения загрязнения снизится.

Корпус (каждодневная чистка)



Мягкая ткань,
смоченная водой



· Туалетная бумага
· Сухая ткань
· Нейлоновая мочалка
(возможно возникновение
царапин)

1 Отключить автоматический выключатель панели управления.

2 Вытереть мягкой хорошо отжатой тканью.

■ При сильных загрязнениях

- Намочить мягкую ткань разбавленным нейтральным чистящим средством для посуды и протереть. Затем, вытереть влажной тряпкой.



· Нейтральное чистящее средство
для посуды



· Растворители
· Бензол
· Моющие средства

3 Включить выключатель панели управления.

Рекомендации

- Не нажимайте и не тяните слишком сильно за крышку форсунки и крышку выхода теплого воздуха.
(причины повреждения и поломок)

Способ ручной чистки

Унитаз (каждодневная чистка)



- Щетка для унитаза
- Нейтральное чистящее средство для унитаза



- Агрессивные окисные / щелочные моющие средства для чистки
- Моющие средства с отбеливающими веществами
- Фторированные моющие средства (включая фторид водорода и аммония)
- Металлические щетки
- Нейлоновые мочалки с отбеливающими веществами

1

Отключить автоматический выключатель панели управления.

2

Проводить ручную чистку при помощи туалетной щетки и др.

■ Можно проводить очистку параллельно со сливом воды.

Включите выключатель панели управления.





[BOWL CLEANING]

Осуществляйте управление при помощи кнопок на задней стороне пульта управления.

(1)  MENU/RETURN Нажать на [MENU].

(2)   Выбрать [MANUAL CLEANING] при помощи .

 Нажать на [● ENTER].

(3)    Выбрать [BOWL CLEANING ON/OFF] при помощи .

 Нажать на [● ENTER].

- Вода затекает в унитаз (примерно 30 секунд).
- Проведите очистку внутри унитаза.



- Уровень воды в унитазе понижается после ее слива (примерно 30 секунд).



- После слива воды уровень воды в унитазе достигает исходного уровня.

- При остановке в процессе нажать на [STOP].

■ При засорении унитаза

- Обеспечьте 10 см вглубь от верхней стороны унитаза, используя ручной насос и др.. После этого используйте инструменты для устранения засорения, продающиеся на рынке (возможно переполнение сточной водой или затопление помещения).

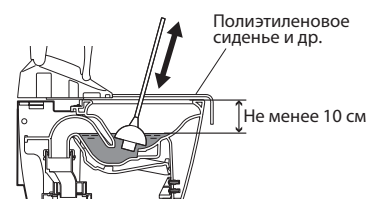

■ Если пол загрязнился

- Протереть хорошо выжатой тряпкой (на полу могут образоваться пятна или плесень).
- Разбрызгивания при мужском мочеиспускании можно избежать мочеиспусканием в сидячем положении.

3

Включить выключатель панели управления.

Зазоры между корпусом и унитазом (1 раз в месяц)

Благодаря поднятию верхней части крышки-биде над чашей унитаза, можно очистить зазоры.



Мягкая ткань, смоченная водой

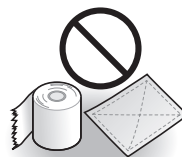

· Туалетная бумага и др (причина возникновения царапин)

1 Отключить автоматический выключатель панели управления.

2 Открыть сиденье · крышку сиденья.

3 До конца потянуть за подъемный рычаг для очистки, и в таком состоянии повернуть вниз.
(передняя часть корпуса поднимется примерно на 25 мм)

4 Произвести ручную чистку зазоров.
• Намочить мягкую ткань разбавленным нейтральным чистящим средством для кухни и протереть. Затем, вытереть влажной тряпкой, чтобы моющее средство не осталось на поверхности.

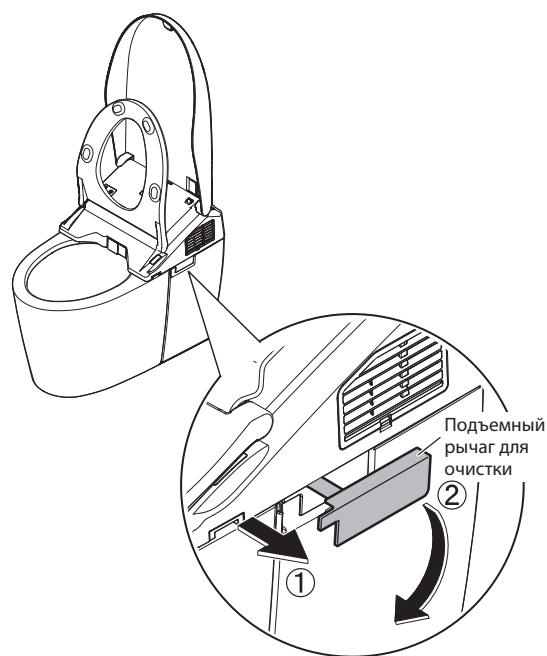
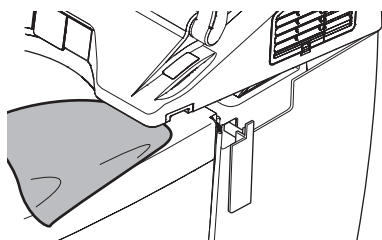

5 До конца потянуть за подъемный рычаг для очистки, и в таком состоянии повернуть вверх.

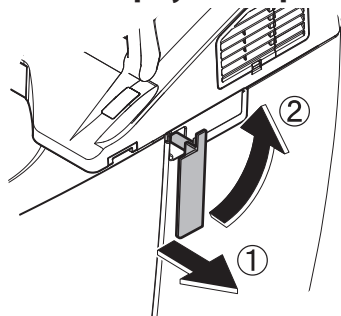

• Убедиться в том, что подъемный рычаг для очистки не выступает сбоку от унитаза.

6 Включить выключатель панели управления.

⚠ Внимание

⊘ При управлении подъемным рычагом для очистки не всовывайте пальцы между корпусом и унитазом. Не пользуйтесь унитазом при поднятом состоянии корпуса.

Примечание

- Не распыляйте воду или моющие спреи.
- Не прикладывайте чрезмерных сил на подъемный рычаг для очистки.
- Не двигайте слишком сильно сиденье · крышку сиденья при поднятом корпусе.

Способ ручной чистки

Зазоры между корпусом и крышкой сиденья (1 раз в месяц)

Сняв крышку сиденья, можно вручную тщательно очистить каждый уголок.



Мягкая ткань, смоченная водой



· Туалетная бумага и др (причина возникновения царапин)

1 Отключить автоматический выключатель панели управления.

2 Снять крышку сиденья.
В последовательности **A** → **B** сильно потянуть в вертикальном направлении.

3 Вытирать мягкой хорошо отжатой тканью.

4 Собрать крышку сиденья.
В последовательности **C** → **D** вставить в штырьки крышку сиденья.
※ Не вставляйте крышку сиденья косо и не прикладывайте чрезмерных сил.

5 Включить выключатель панели управления.

6 Открытием и закрытием крышки сиденья проверить состояние сборки.

Способ демонтажа/установки



держат^ь двумя руками

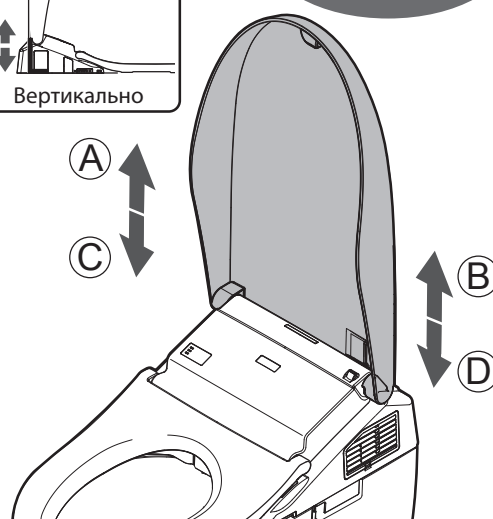

■ При выпадении штырьков крышки сиденья



Клапан осушки водяного фильтра (1 раз в полгода)

<В случае ослабления давления воды>

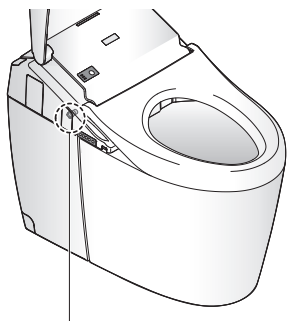

Клапан осушки водяного фильтра

1 Закрывать запорный клапан

(стр. 56)

- Прекращается подача воды.

! Внимание



Не снимайте клапан осушки водяного фильтра при открытом состоянии запорного клапана.

(может стать причиной выброса воды)

2 Сделать так, чтобы форсунка выдвинулась вперед.

- Осуществляйте управление при помощи кнопок на задней стороне пульта управления.

(1) MENU/RETURN Нажать на [MENU].

(2) Выбрать [MANUAL CLEANING]
 при помощи .

Нажать на [● ENTER].

(3) Выбрать [WAND CLEANING
 ON/OFF] при помощи .

После нажатия на [● ENTER] происходит выход форсунки.

Очередным нажатием на [● ENTER] задвигаем форсунку обратно.

(давление внутри трубы для подачи воды падает)

3 Отключить автоматический выключатель панели управления.

4 Снять крышку.

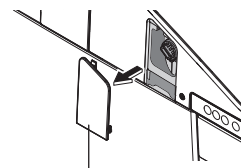

Крышка

5 Снять клапан осушки водяного фильтра.

- Открутить при помощи минусовой отвертки и снять.

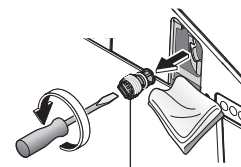

Клапан осушки водяного фильтра

6 Почистить при помощи зубной щетки и др.

Также удалить пыль внутри опоры клапана сушки водяного фильтра.

7 Собрать клапан осушки водяного фильтра.

Вставить клапан осушки водяного фильтра и прочно закрутить минусовой отверткой.

8 Собрать крышку.

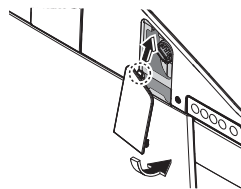

9 Включить выключатель панели управления.

10 Открыть запорный клапан

(стр.15)

Способ ручной чистки

Дезодорирующий фильтр (1 раз в месяц)

<В случае, если чувствуется запах>

1 Отключить автоматический выключатель панели управления.

2 Удалить дезодорирующий фильтр.

- Возьмите за выступающую часть и потяните наружу.
- Не тяните слишком сильно (причина повреждения и неисправности).

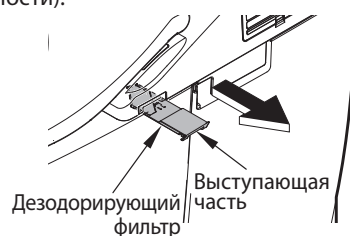

3 Почистить при помощи зубной щетки и др.

- При мытье водой собирать после просушки от воды.

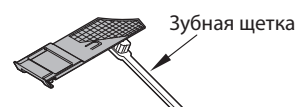

4 Собрать дезодорирующий фильтр.

- Вставьте, пока не послышится "щелчок".

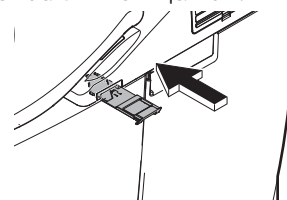

5 Включить выключатель панели управления.

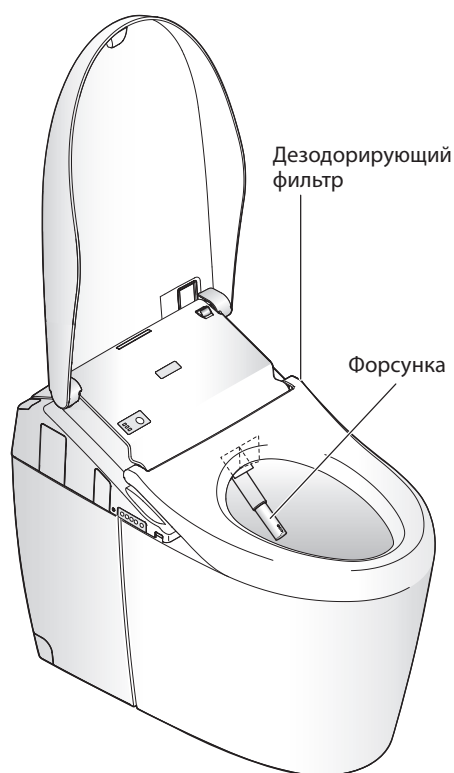

Форсунка (1 раз в месяц)

<Очистка форсунки> В случае, если появились загрязнения



Мягкая ткань, смоченная водой

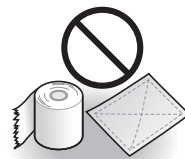

Туалетная бумага и др.
(причина возникновения царапин)

1 Сделать так, чтобы форсунка вышла.

- Осуществляйте управление при помощи кнопок на обратной стороне пульта управления.

(1)  MENU/RETURN Нажать на [MENU].

(2)   Выбрать [MANUAL CLEANING] при помощи .

 Нажать на [ ENTER].

(3)   Выбрать [WAND CLEANING ON/OFF] при помощи .

 Нажать на [ ENTER].

- Форсунка выдвигается и выливается вода для очистки.
- Примерно через 5 минут форсунка автоматически задвигается обратно.

2 Вытирать мягкой хорошо отжатой тканью.

- Не тяните и не толкайте слишком сильно форсунку.
(причины повреждения и поломок)

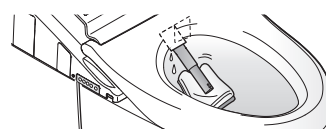

3 Нажмите на [STOP] на передней стороне пульта управления.

- Форсунка задвинется обратно.

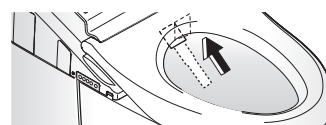

Способ ручной чистки

Водяной фильтр (деталь в чаше унитаза) (1 раз в полгода)

1 Отсоединить крышку(слева).

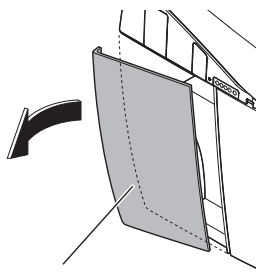

На задней стороне есть инструмент для открытия и закрытия(аксессуар).

2 Перекрыть запорный клапан. (стр.56)

! Внимание



Не отсоединяйте водяной фильтр в состоянии открытого запорного клапана. (может стать причиной выброса воды)

3 Выдвинуть форсунку.

• Осуществляйте управление при помощи кнопок на обратной стороне пульта управления.

(1) MENU/RETURN Нажать на [MENU].

(2) Выбрать [MANUAL CLEANING] при помощи .

Нажать на [● ENTER].

(3) Выбрать [WAND CLEANING ON/OFF] при помощи .

После нажатия на [● ENTER] форсунка выдвинется вперед.

Очередным нажатием на [● ENTER] форсунка задвинется обратно.

(давление внутри трубы для подачи воды падает)

4 Отключить автоматический выключатель панели управления.

5 Открыть гайку запорного клапана и вытащить водяной фильтр.

• Использовать инструмент для открытия и закрытия (аксессуар), находящийся на задней стороне крышки (слева).

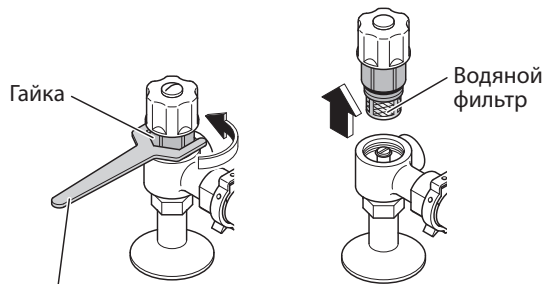

Инструмент для открытия и закрытия

6 Снимите водяной фильтр и очистите с помощью зубной щетки и т.д.

• Не используйте моющие средства.
• Не прилагайте чрезмерных сил к водяному фильтру (может произойти деформация).
• При сильном загрязнении и засорении фильтра произвести замену.

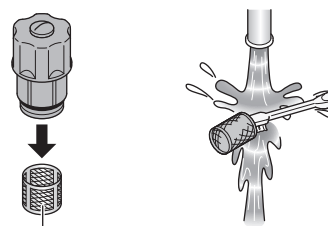

Водяной фильтр

7 Собрать водяной фильтр и гайку запорного клапана.

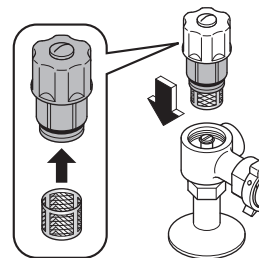

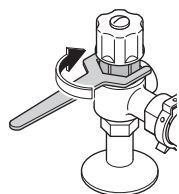
8**Затянуть гайку запорного клапана.****9****Открыть запорного клапана.**

(стр.15)

- Проверить, не протекает ли вода в запорном клапане и соединительной части труб.

10**Поместить инструмент для открытия и закрытия на прежнее место и собрать крышку.**

- Собрать крышку соответственно с верхней и боковой частью унитаза так, чтобы не появился зазор.

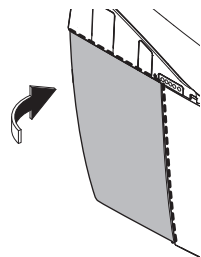
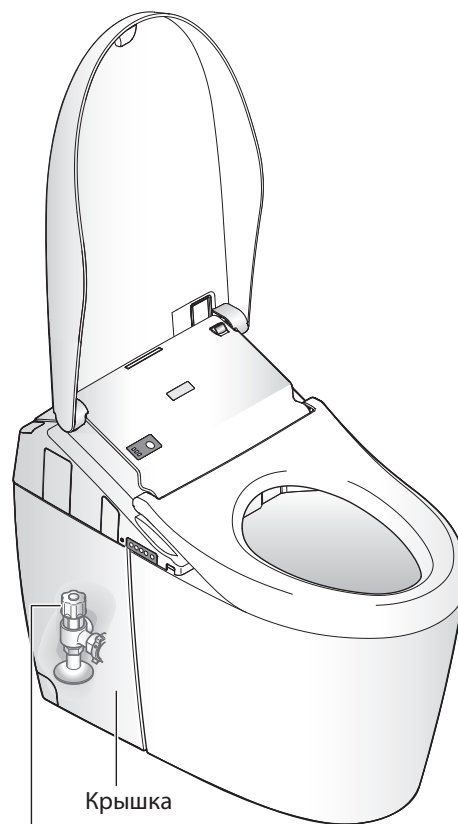
**11****Включить выключатель панели управления.**

Крышка

Водяной фильтр
(внутренняя часть Запорного клапана)

Способ ручной чистки

Изменение настроек

Список настроек



Обратная сторона пульта управления.

Разновидность настроек

AUTO FUNCTIONS (АВТОМАТИЧЕСКИЕ ФУНКЦИИ)	AUTO FLUSH (АВТОМАТИЧЕСКИЙ СМЫВ)	AUTO FLUSH (АВТОМАТИЧЕСКИЙ СМЫВ)	
		AUTO FLUSH DELAY (АВТОМАТИЧЕСКИЙ СМЫВ С ОПОЗДАНИЕМ)	
	AUTO OPEN/CLOSE (АВТОМАТИЧЕСКОЕ ОТКРЫВАНИЕ И ЗАКРЫВАНИЕ)	AUTO OPEN/CLOSE (АВТОМАТИЧЕСКОЕ ОТКРЫВАНИЕ И ЗАКРЫВАНИЕ)	
		AUTO CLOSE DELAY (АВТОМАТИЧЕСКОЕ ЗАКРЫВАНИЕ С ЗАДЕРЖКОЙ)	
		AUTO OPEN DELAY (АВТОМАТИЧЕСКОЕ ОТКРЫВАНИЕ С ЗАДЕРЖКОЙ)	
		SEAT/LID	
	AUTO CLEANING (АВТОМАТИЧЕСКАЯ ОЧИСТКА)	AUTO WAND CLEAN (АВТОМАТИЧЕСКАЯ ОЧИСТКА ФОРСУНКИ)	
		AUTO BOWL CLEAN (АВТОМАТИЧЕСКОЕ РАСПЫЛЕНИЕ ВОДЫ)	
		DEODORIZER (ДЕЗОДОРАТОР)	
	LIGHT (ОСВЕЩЕНИЕ)	SOFT LIGHT (МЯГКОЕ ОСВЕЩЕНИЕ)	
		BOWL LIGHT (ОСВЕЩЕНИЕ ЧАШИ УНИТАЗА)	
		INDICATOR (ИНДИКАТОР)	
OTHER SETTING (ДРУГИЕ НАСТРОЙКИ)	ANTI FREEZING (ПРЕДОТВРАЩЕНИЕ ЗАМЕРЗАНИЯ)		
	BEEP (ЭЛЕКТРОННЫЕ ЗВУКИ)		
	PERSONAL SETTING LOCK (ИНДИВИДУАЛЬНЫЕ НАСТРОЙКИ)		
	PRESSURE/POSITION SETTING (ФИКСИРОВАНИЕ ПОЛОЖЕНИЯ ФОРСУНКИ И ДАВЛЕНИЯ ВОДЫ)		

	Изменяемые настройки ※	Страница с описанием способа настройки
• Очищать / не очищать унитаз автоматически	ON/OFF	стр.42
• Изменение времени до автоматической очистки	5S/10S/15S	
• Открывать / не открывать крышку автоматически	ON/OFF	стр.44
• Изменение времени до автоматического закрывания	25S/90S	
• Изменение времени до автоматического открытия в следующий раз после закрытия рукой	15S/30S/90S	
• Автоматическое открывания и закрывания только крышки сиденья / автоматическое открывание и закрывание сиденья и крышки сиденья	LID/SEAT·LID	
• Очищать / не очищать форсунку автоматически	ON/OFF	стр.46
• Распылять / не распылять воду на унитаз автоматически	ON/OFF	
• Использовать / не использовать дезодорацию автоматически, сев на сиденье	ON/OFF	
• Использовать / не использовать мягкий свет	ON/OFF	стр.48
• Использовать / не использовать свет, освещающий чашу унитаза изнутри	ON/OFF	
• Включать / не включать индикатор	ON/OFF	
• Предотвращать / не предотвращать замерзание текущей водой (текучий метод стр.53)	ON/OFF	стр.50
• Настраивать / не настраивать электронный звук	ON/OFF	
• Использовать / не использовать индивидуальные настройки	ON/OFF	
• Фиксировать / не фиксировать желаемое давление · расположение форсунки	ON/OFF	

※ Черный текст по умолчанию.

При необходимости

Изменение настроек

AUTO FLUSH (АВТОМАТИЧЕСКИЙ СМЫВ)

1  MENU/RETURN
Нажать на [MENU].

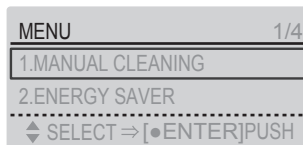

2  
Выбрать [AUTO FUNCTION] с помощью  и нажать на .

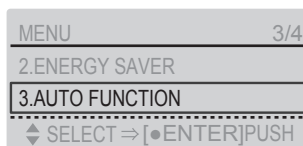

3  
Выбрать [AUTO FLUSH] с помощью  и нажать на .

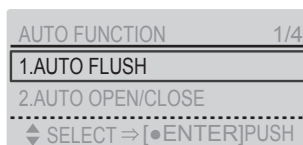

Очищать / не очищать унитаз автоматически

AUTO FLUSH
(АВТОМАТИЧЕСКИЙ СМЫВ)

Изменить время до автоматической очистки (5 секунд / 10 секунд / 15 секунд).

AUTO FLUSH DELAY ✳
(АВТОМАТИЧЕСКИЙ СМЫВ С ОПОЗДАНИЕМ)

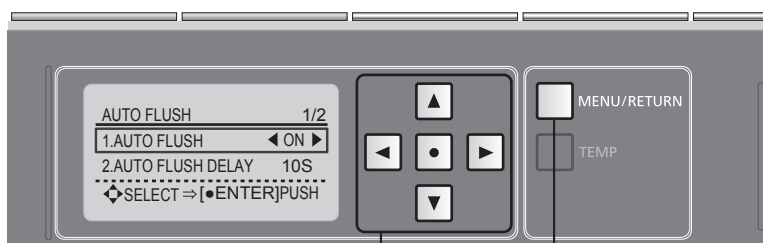

Обратная сторона пульта управления

Кнопка меню/возврата



 : Выбор опции

  : Выбор настройки



 : Установка

Опции настройки данного отображаемого экрана
1. AUTO FLUSH
2. AUTO FLUSH DELAY



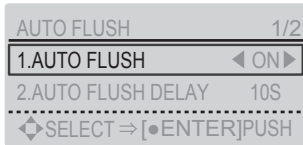

4   **Выбрать [AUTO FLUSH] при помощи .**



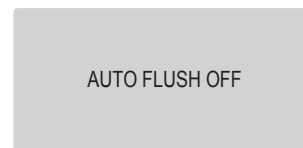
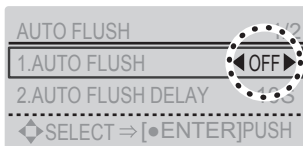

5   **Выбрать [ON/OFF] с помощью  и нажать на [● ENTER].**

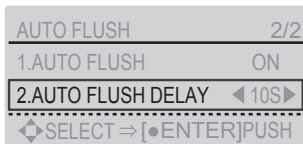

(Для возврата →  MENU/RETURN)

4   **Выбрать [AUTO FLUSH DELAY] с помощью .**



5   **Выбрать [5S/10S/15S] с помощью  и нажать на [● ENTER].**

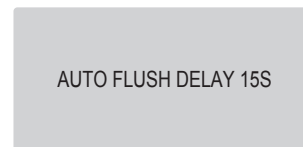
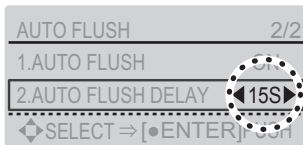

(Для возврата →  MENU/RETURN)

※ Если [AUTO FLUSH] в состоянии "OFF", то данную операцию выполнить невозможно.

При необходимости



Изменение настроек

AUTO OPEN/CLOSE (АВТОМАТИЧЕСКОЕ ОТКРЫВАНИЕ И ЗАКРЫВАНИЕ)

1  MENU/RETURN
Нажать на [MENU].

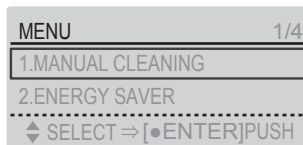

2  
Выбрать [AUTO FUNCTION] с помощью  и нажать на .

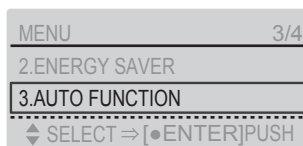

3  
Выбрать [AUTO OPEN/CLOSE] с помощью  и нажать на .

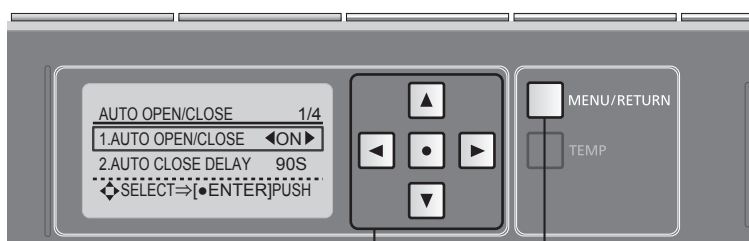
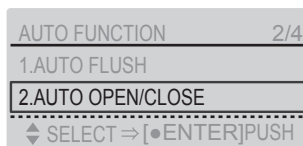

Обратная сторона пульта управления

Кнопка меню/возврата

  : Выбор опции

  : Выбор настройки

 : Установка

Опции настройки данного отображаемого экрана

- 1.AUTO OPEN/CLOSE
- 2.AUTO CLOSE DELAY
- 3.AUTO OPEN DELAY
- 4.SEAT/LID

Открывать / не открывать крышку сиденья автоматически

AUTO OPEN/CLOSE
(АВТОМАТИЧЕСКОЕ ОТКРЫВАНИЕ И ЗАКРЫВАНИЕ)

Изменить время до автоматического закрытия (25 секунд/90 секунд).^{※2}

AUTO CLOSE DELAY ※ 1
(АВТОМАТИЧЕСКОЕ ЗАКРЫВАНИЕ С ЗАДЕРЖКОЙ)

Изменить время до автоматического открытия (15 секунд/30 секунд/90 секунд). (при закрытии рукой)

AUTO OPEN DELAY ※ 1
(АВТОМАТИЧЕСКОЕ ОТКРЫВАНИЕ С ЗАДЕРЖКОЙ)

Автоматическое открывание и закрывание крышки сиденья / автоматическое открывание и закрывание сиденья и крышки сиденья^{※3}

SEAT/LID ※ 1



4 **Выбрать [AUTO OPEN/CLOSE] при помощи** .

AUTO OPEN/CLOSE 1/4
1.AUTO OPEN/CLOSE ◀ ON ▶
2.AUTO CLOSE DELAY 90S
◀ SELECT ⇒ [● ENTER] PUSH

5 **Выбрать [ON/OFF] с помощью и нажать на [● ENTER].**

AUTO OPEN/CLOSE 1/4
1.AUTO OPEN/CLOSE ◀ OFF ▶
2.AUTO CLOSE DELAY 90S
◀ SELECT ⇒ [● ENTER] PUSH

AUTO OPEN/CLOSE OFF
(Для возврата → MENU/RETURN)

4 **Выбрать [AUTO CLOSE DELAY] при помощи** .

AUTO OPEN/CLOSE 2/4
1.AUTO OPEN/CLOSE ON
2.AUTO CLOSE DELAY ◀ 90S ▶
◀ SELECT ⇒ [● ENTER] PUSH

5 **Выбрать [25S/90S] с помощью и нажать на [● ENTER].**

AUTO OPEN/CLOSE 2/4
1.AUTO OPEN/CLOSE ON
2.AUTO CLOSE DELAY ◀ 25S ▶
◀ SELECT ⇒ [● ENTER] PUSH

AUTO CLOSE DELAY 25S
(Для возврата → MENU/RETURN)

4 **Выбрать [AUTO OPEN DELAY] при помощи** .

AUTO OPEN/CLOSE 3/4
2.AUTO CLOSE DELAY 90S
3.AUTO OPEN DELAY ◀ 15S ▶
◀ SELECT ⇒ [● ENTER] PUSH

5 **Выбрать [15S/30S/90S] с помощью и нажать на [● ENTER].**

AUTO OPEN/CLOSE 3/4
2.AUTO CLOSE DELAY 90S
3.AUTO OPEN DELAY ◀ 30S ▶
◀ SELECT ⇒ [● ENTER] PUSH

AUTO OPEN DELAY 30S
(Для возврата → MENU/RETURN)

4 **Выбрать [SEAT/LID] при помощи** .

AUTO OPEN/CLOSE 4/4
3.AUTO CLOSE DELAY 15S
4.SEAT/LID ◀ LID ▶
◀ SELECT ⇒ [● ENTER] PUSH

5 **Выбрать [LID/SEAT·LID] с помощью и нажать на [● ENTER].**

AUTO OPEN/CLOSE 4/4
3.AUTO CLOSE DELAY 15S
4.SEAT/LID ◀ SEAT · LID ▶
◀ SELECT ⇒ [● ENTER] PUSH

AUTO OPEN/CLOSE SEAT · LID
(Для возврата → MENU/RETURN)

При необходимости

※ 1 Если [AUTO OPEN/CLOSE] в состоянии "OFF", то данную операцию выполнить невозможно.

※ 2 При установке примерно на 25 секунд, после автоматического закрытия автоматическое открывание не осуществляется примерно в течении 15 секунд.

※ 3 Если установить на "автоматическое открывание и закрытие сиденья и крышки сиденья", то вода не распыляется.



Изменение настроек

AUTO CLEANING (АВТОМАТИЧЕСКАЯ ОЧИСТКА)

1  MENU/RETURN
Нажать на [MENU].

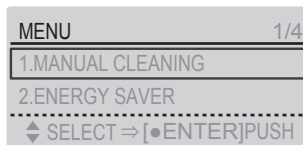

2  
Выбрать [AUTO FUNCTION] с помощью  и нажать на  [ENTER].

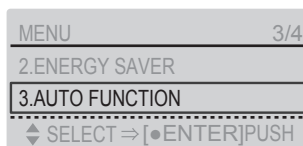

3  
Выбрать [AUTO CLEANING] с помощью  и нажать на  [ENTER]

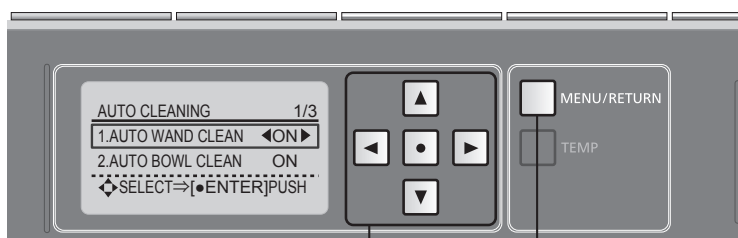
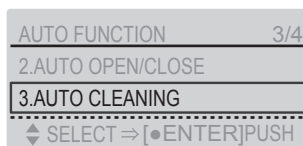

Обратная сторона пульта управления

Кнопка меню/возврата

  : Выбор опции

  : Выбор настройки

 : Установка

Опции настройки данного отображаемого экрана

- 1. AUTO WAND CLEAN
- 2. AUTO BOWL CLEAN
- 3. DEODORIZER

Очищать / не очищать форсунку автоматически



AUTO WAND CLEAN
(АТОМАТИЧЕСКАЯ ОЧИСТКА ФОРСУНКИ)

Автоматическое распыление воды работает / не работает





AUTO BOWL CLEAN
(АВТОМАТИЧЕСКОЕ РАСПЫЛЕНИЕ ВОДЫ)

Использовать / не использовать дезодорацию автоматически, сев на сиденье

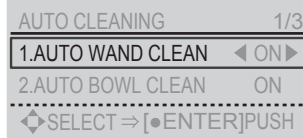
DEODORIZER
(ДЕЗОДОРАТОР)



4   **Выбрать [AUTO WAND CLEAN] с помощью .**



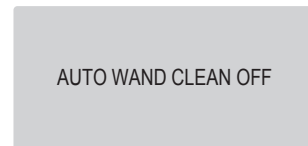
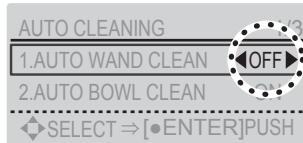



5   **Выбрать [ON/OFF] с помощью   и нажать на [● ENTER].**

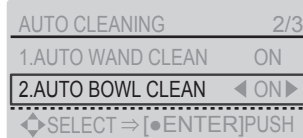

(Для возврата →  MENU/RETURN)

4   **Выбрать [AUTO BOWL CLEAN] с помощью .**





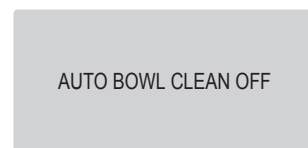
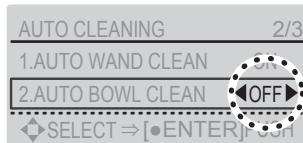

5   **Выбрать [ON/OFF] с помощью   и нажать на [● ENTER].**

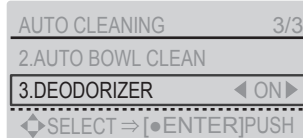

(Для возврата →  MENU/RETURN)

4   **Выбрать [DEODORIZER] при помощи .**



5   **Выбрать [ON/OFF] с помощью   и нажать на [● ENTER].**

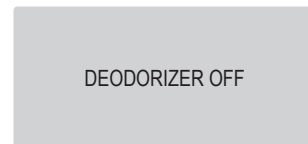
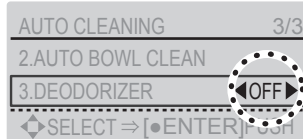

(Для возврата →  MENU/RETURN)

При необходимости

Изменение настроек

LIGHT (ОСВЕЩЕНИЕ)

1  MENU/RETURN
Нажать на [MENU].

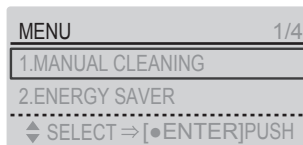

2  
Выбрать [AUTO FUNCTION] с помощью  и нажать на .

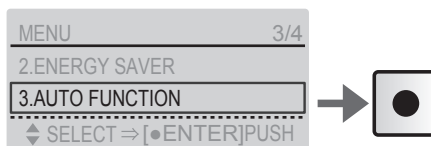

3  
Выбрать [LIGHT] с помощью  и нажать на .



Использовать / не использовать мягкий свет

SOFT LIGHT
(МЯГКОЕ ОСВЕЩЕНИЕ)

Использовать / не использовать свет, освещающий чашу унитаза

BOWL LIGHT
(ОСВЕЩЕНИЕ ЧАШИ УНИТАЗА)

Включать / не включать очищающую лампу

INDICATOR
(ИНДИКАТОР)

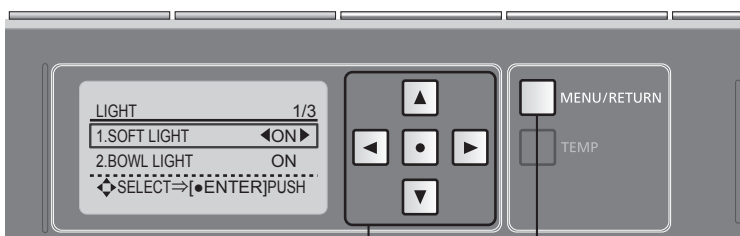

Обратная сторона пульта управления

Кнопка меню/возврата

  : Выбор опции

  : Выбор настройки

 : Установка

Опции настройки данного отображаемого экрана

- 1.SOFT LIGHT
- 2.BOWL LIGHT
- 3.INDICATOR



4



Выбрать [SOFT LIGHT] при помощи

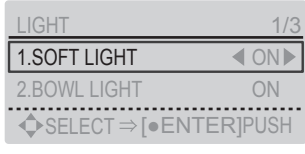

5



Выбрать [ON/OFF] с помощью и нажать на [● ENTER].

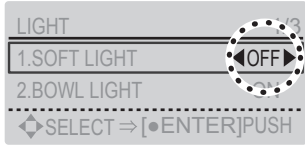

(Для возврата → MENU/RETURN)

4



Выбрать [BOWL LIGHT] при помощи

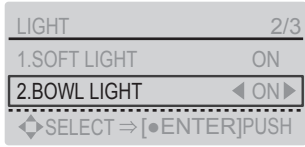

5



Выбрать [ON/OFF] с помощью и нажать на [● ENTER].

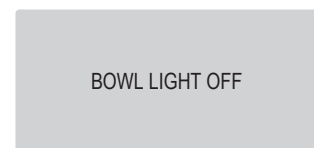
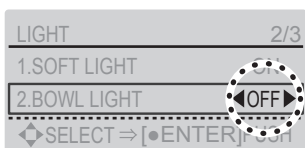

(Для возврата → MENU/RETURN)

4



Выбрать [INDICATOR] при помощи

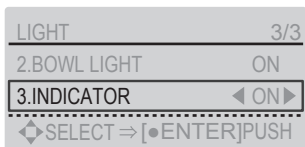

5



Выбрать [ON/OFF] с помощью и нажать на [● ENTER].

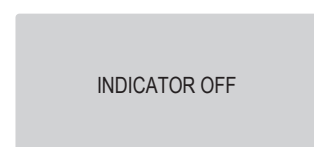
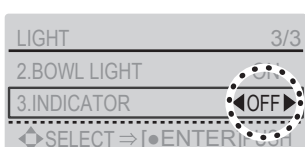

(Для возврата → MENU/RETURN)

При необходимости





Изменение настроек

OTHER SETTING (ДРУГИЕ НАСТРОЙКИ)

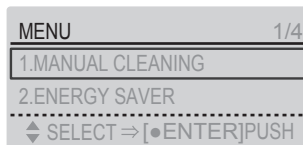
1  MENU/RETURN
Нажать на [MENU].



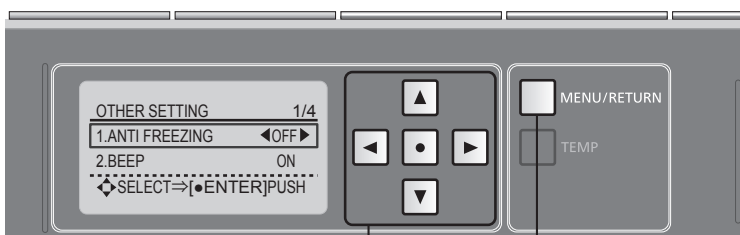
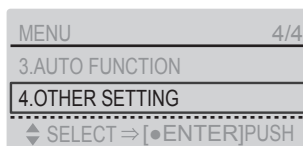

2  
Выбрать [OTHER SETTING] с помощью
и нажать на
[ENTER].



Обратная сторона пульта управления

Кнопка меню/возврата

  : Выбор опции

  : Выбор настройки

 : Установка

Опции настройки данного отображаемого экрана

- 1.ANTI FREEZING
- 2.BEEP
- 3.PERSONAL SETTING LOCK
- 4.PRESSURE/POSITION SETTING

Автоматически сливать воду унитаза и корпуса через определенные промежутки времени

ANTI FREEZING
(ПРЕДОТВРАЩЕНИЕ ЗАМЕРЗАНИЯ)

Настроить / не настраивать электронный звук

BEEP
(ЭЛЕКТРОННЫЕ ЗВУКИ)

Использовать / не использовать индивидуальные настройки

PERSONAL SETTING LOCK
(ИНДИВИДУАЛЬНЫЕ НАСТРОЙКИ)

Фиксировать / не фиксировать желаемое давление · расположение форсунки

PRESSURE/POSITION SETTING
(ФИКСИРОВАНИЕ ПОЛОЖЕНИЯ ФОРСУНКИ И ДАВЛЕНИЯ ВОДЫ)



3



Выбрать [ANTI FREEZING] при помощи \blacktriangle / \blacktriangledown .

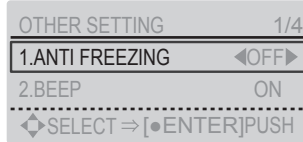

4



Выбрать [ON/OFF] при помощи \blacktriangleleft / \blacktriangleright .

<В случае установки на [ON]> При установке будет производиться предотвращение замерзания путем очистки унитаза промежутками в 10 минут.

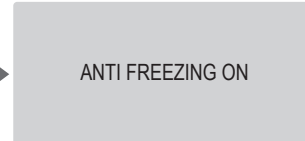
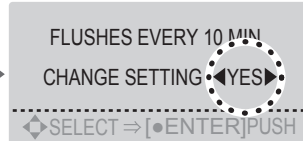
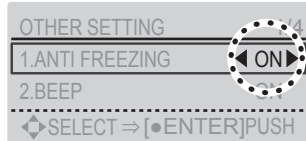

(Для возврата → MENU/RETURN)

3



Выбрать [BEEP] с помощью \blacktriangle / \blacktriangledown .

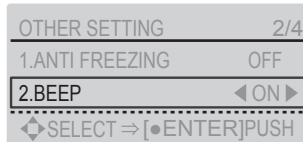

4



Выбрать [ON/OFF] с помощью \blacktriangleleft / \blacktriangleright и нажать на [● ENTER].

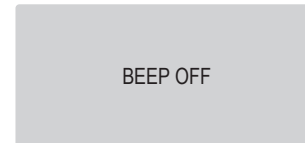
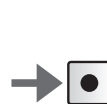
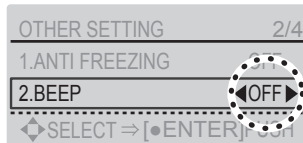

(Для возврата → MENU/RETURN)

3



Выбрать [PERSONAL SETTING LOCK] при помощи \blacktriangle / \blacktriangledown .

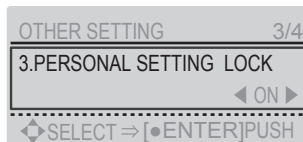

4



Выбрать [ON/OFF] с помощью \blacktriangleleft / \blacktriangleright и нажать на [● ENTER].

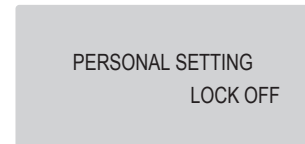
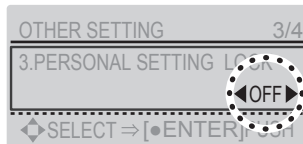

(Для возврата → MENU/RETURN)

3



Выбрать [PRESSURE/ POSITION SETTING] с помощью \blacktriangle / \blacktriangledown .

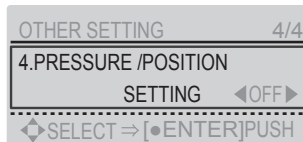

4



Выбрать [ON/OFF] с помощью \blacktriangleleft / \blacktriangleright и нажать на [● ENTER].

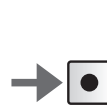
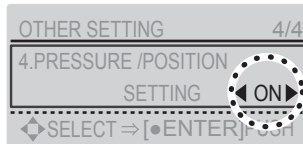

(Для возврата → MENU/RETURN)

При необходимости

Действия в следующих ситуациях

Устранение неисправностей при перебоях в энергоснабжении и водоснабжении

1 Налейте воду ведром.

2 Если уровень воды понизится после слива воды, то налейте еще воды.

- Можно избежать запаха.

Рекомендации

- При отключении воды установите автоматическую очистку унитаза в состояние "OFF".
- При включении электричества или воды, обязательно произведите очистку.
(существует вероятность того, что сливная труба засорилась мусором)

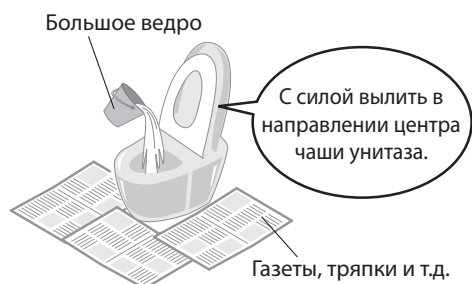

Если не получается производить операции пультом дистанционного управления

■ Можно также производить операции в отсеке управления корпуса.



■ В случае мигания индикатора отключения батареек, замените батареи.



■ Как заменить батарейки

1 Нажать на [POWER ON/OFF] в отсеке управления корпуса.

- Лампа работы выключается.

2 Извлечь пульт управления из держателя.

(стр.14)

3 Открыть крышку и заменить батарейки AA.

(стр.14)

4 Вставить пульт управления в держатель.

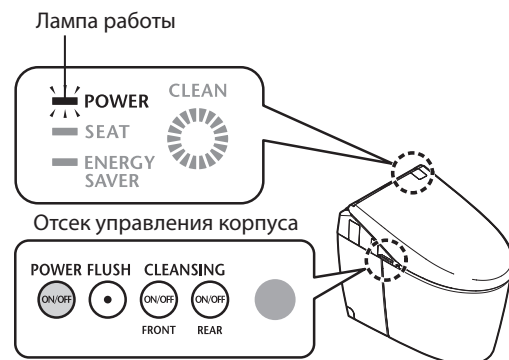

5 Нажать на [POWER ON/OFF] отсека управления корпуса.

- Индикатор работы загорается.

Предотвращение повреждений в результате замерзания воды

При температуре наружного воздуха ниже 0°C примите меры по предотвращению замерзания.

Рекомендации

- При температуре наружного воздуха ниже 0°C не экономьте электроэнергию (продукция может быть повреждена).
- Проведите профилактические мероприятия по предотвращению замерзания путем поддержания тепла внутри туалета, чтобы температура окружающей среды не опускалась ниже 0°C.
- Перед началом работы установите [AUTO FLUSH](стр. 42), [AUTO OPEN/CLOSE](стр. 44) в состояние [OFF].

Способ автоматического слива

Метод предотвращения замерзания путем автоматического слива воды унитаза и корпуса через определенные промежутки времени.

■ Способ настройки (стр. 50)

- Установите [ANTI FREEZING] на [ON] на пульте дистанционного управления.

Работать следующим образом для защиты от замерзания.

- Индикатор работы мигает.
- Ополаскивание унитаза происходит с интервалом в примерно 10 минут.
- Примерно 50 мл воды будет вытекать в районе форсунки с промежутками в 5 минут (форсунка не выдвигается).

(Мигание: зеленый цвет)

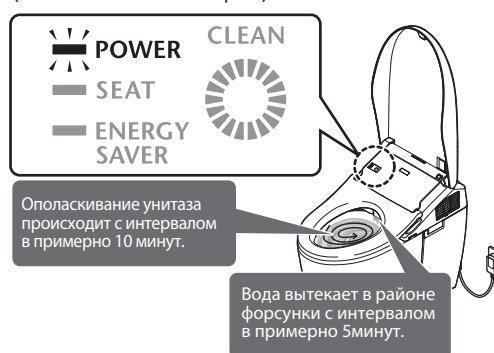

При необходимости

Действия в следующих ситуациях

Меры при длительном неиспользовании

Если унитаз не используется в течение длительного периода времени, то предварительно слейте всю воду.

(испорченная вода в бачке может стать причиной раздражения кожи и т.д.)

- При сливании воды, убедитесь, что корпус не поднят, подъемный рычаг для очистки (стр.33) находится в исходном положении.

Способ сливания воды

1

Закрывать запорный клапан.



(стр.56)

2



Слить воду из трубопровода.

- ① Сделать так, чтобы форсунка выдвинулась.
- Осуществляйте управление при помощи кнопок на задней стороне пульта управления.

1.  MENU/RETURN Нажать на [MENU].

2.  Выбрать [MANUAL
 CLEANING] при помощи .

-  Нажать на [● ENTER].

3.  Выбрать [WAND CLEANING
 ON/OFF] при помощи .

-  После нажатия на [● ENTER] форсунка выдвигается.

-  Очередным нажатием на [● ENTER] задвигаем форсунку обратно.
(давление внутри трубы для подачи воды падает.)

- ② Отключить автоматический выключатель панели управления.

- ③ Отсоедините крышку.

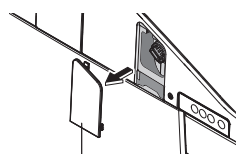

Крышка

- ④ Отсоедините клапан осушки водяного фильтра.

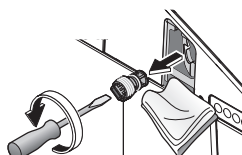

Клапан осушки водяного фильтра

- ⑤ После того, как слив воды закончится, собрать клапан осушки водяного фильтра.

- Надежно затяните с помощью плоской отвертки.

- ⑥ Собрать крышку.

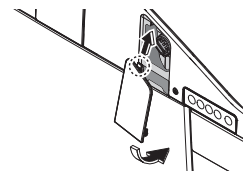

3

Потяните рычаг осушки.

- Вода вытекает в районе форсунки (примерно 20 секунд).

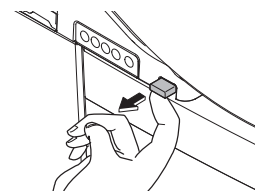

4

Верните рычаг осушки в начальное положение.

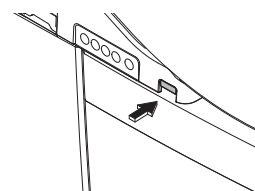

5

Слейте оставшуюся в унитазе воду.

- Предотвращение замерзания является более эффективным, если в оставшуюся воду в унитазе положить антифриз.

■ При следующем использовании NEOREST

- Требуется повторная подача воды. (стр.55)

Способ повторной подачи воды (перед сливом воды)

1

Открыв запорный клапан, происходит подача воды.

- Убедитесь, что в трубе или NEOREST нет утечки.

2

Включите автоматический выключатель панели управления, если он выключен.

3

Слить воду из форсунки.

- (1) Придерживая левую сторону сиденья,
- (2) Нажав [REAR] на пульте дистанционного управления, происходит слив воды из форсунки (сливающуюся воду поместить в бумажный стаканчик и т.п.)

- Если оставшаяся вода замерзла и не вытекает

- Нагреть помещение туалета и согреть шланг для подачи воды и запорный клапан тканью, смоченной в теплой воде.

4

Нажав [FLUSH] на пульте дистанционного управления, выпустить воду.

- Если бочок не заполнен водой, то смыв унитаза невозможен. Не осуществляйте никакие действия в то время, когда бочок заполняется водой.
- В процессе подачи воды в бочок, все лампы на дисплее корпуса мигают, а когда подача воды закончена, лампы светятся (время подачи воды в бочок: примерно 30 сек.).

5

Когда унитаз заполнится водой, нажмите [FLUSH] еще один раз.

При подозрении на неисправность

В первую очередь, попробуйте применить меры по исправлению на стр.56-63. Если проблема не устранена, то обратитесь за консультацией в пункт установки, пункт продажи или в справочный отдел, указанный на задней обложке.

- Все индикаторы на дисплее корпуса мигают (отключить автоматический выключатель панели управления и свяжитесь со справочным отделом, указанным на задней обложке).
- Индикатор очистки не мигает (сведения о запасных частях → стр.62).



Необходимо проверить в первую очередь

Загорается ли индикатор работы?

- Загорается ли индикатор при нажатии на [POWER ON/OFF]?
- Индикатор работы мигает?
→ Настройка [ANTI FREEZING] установлена на [ON]. (стр.50, стр.53)
- Включен ли автоматический выключатель панели управления?
→ Убедитесь, что не произошел отказ питания или автоматический выключатель не установлен на [OFF].

Индикатор работы

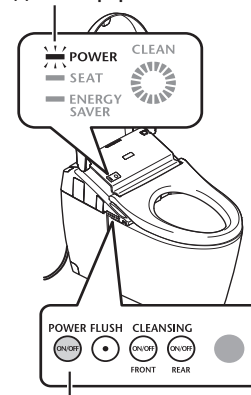

Работа ON/OFF

Загорается ли индикатор энергосбережения?

- Когда индикатор светится это означает режим энергосбережения электропитания (стр. 26), и поэтому необходимо понизить температуру сиденья или выключить нагреватель.

Возможно ли управление с помощью пульта управления?

- Мигает ли индикатор предупреждения об отключении батарейки на верхней стороне пульта дистанционного управления?
→ Замените батарейки на новые (стр.52).
- Не препятствуют какие-либо предметы работе передатчика или приемника пульта дистанционного управления?
→ Удалите препятствующие предметы, пыль, влагу и т.д.

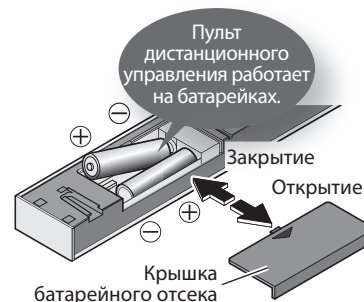

Приемник дистанционного управления

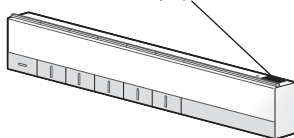

Передатчик дистанционного управления

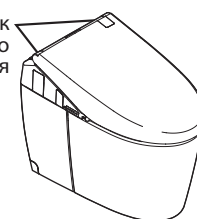

Заднее омывание · Переднее омывание (биде) · Форсунка

Когда происходит следующее	Проверьте.	Страница с описанием
Форсунка для омывания не выдвигается	<ul style="list-style-type: none"> ● Возможна ли работа через отсек управления корпуса? (Проверьте, сидя на сиденье) → Проверьте "Возможно ли управление с помощью пульта управления?". 	12 56
	<ul style="list-style-type: none"> ● В зимний период при низкой температуре, после нажатия кнопки на пульте дистанционного управления и до выдвигения форсунки, бывают случаи, когда подготовка горячей воды занимает время. 	-
	<ul style="list-style-type: none"> ● Не сидите ли вы на сиденье на протяжении более 2 часов? (для безопасности функции могут быть приостановлены). → Попробуйте встать с сиденья и использовать еще раз. 	-
	<ul style="list-style-type: none"> ● Если уровень давления воды сильно снижается вследствие отключения воды или использования воды в другом месте, то, в целях безопасности, функции могут быть приостановлены. → Отключить автоматический выключатель панели управления и включить снова через примерно 10 секунд. В случае повторения данного действия → возможна поломка. Свяжитесь со справочным отделом, указанным на задней обложке. 	-
	<ul style="list-style-type: none"> ● Переключатель сиденья может не обнаружить пользователя в зависимости от способа сидения. → Используйте, садясь на сиденье глубоко. 	11
	<ul style="list-style-type: none"> ● Используете ли Вы защитную крышку для сиденья• крышки сиденья, детское сиденье и т.п.? → Снимите защитное покрывало. Снимайте детское сиденье, сиденье, регулируемое по высоте, при каждом использовании. 	 Крышка 11
Форсунка выдвигается, но вода для обмывания не поступает / давление воды для омывания слабое	<ul style="list-style-type: none"> ● Не отключено ли водоснабжение? → Нажмите кнопку [STOP] и дождитесь, пока водоснабжение не будет включено. 	-
	<ul style="list-style-type: none"> ● Не закрыт ли запорный клапан? 	15
	<ul style="list-style-type: none"> ● Не заблокирован ли клапан осушки водяного фильтра посторонним веществом? → Очистите фильтр. 	35
	<ul style="list-style-type: none"> ● Не установлена ли настройка воды на слабый режим? 	16
Температура воды для омывания низкая	<ul style="list-style-type: none"> ● Не установлена ли настройка температуры воды на "OFF" или на низкий режим? ● Если температура подачи воды или помещения туалета низкая, то температура подаваемой воды может быть холодной. 	24 -
Остановка в процессе	<ul style="list-style-type: none"> ● Автоматическая остановка при использовании заднего омывания / мягкого омывания / переднего омывания / всестороннего омывания непрерывно в течение 5 минут. ● Не находится ли переключатель сиденья в положении, когда обнаружение сложно произвести? → Если в процессе, поднять спину, сесть на край сиденья, то появляются сложности обнаружения переключателем сиденья, и поэтому в процессе его работа может остановиться. 	- 11
Вода из форсунки вытекает произвольно	<ul style="list-style-type: none"> ● Не мигает ли индикатор безопасности (зеленого цвета) на дисплее корпуса? <ul style="list-style-type: none"> • Настройка "Защиты от замерзания метод слива воды" установлена на "ON". (Спустить воду в районе форсунки с интервалом в примерно 5 минут, в унитазе с интервалом в примерно 10 минут.) 	53
	<ul style="list-style-type: none"> ● После завершения распыления воды, в районе форсунки в течение нескольких секунд вытекает вода. ● Не горит ли индикатор омывания в циркулирующем режиме? <ul style="list-style-type: none"> • Обмыв форсунки очищающей стерилизующей жидкостью. 	20

При необходимости

При подозрении на неисправность

Сушка теплым воздухом

Когда происходит следующее	Проверьте.	Страница с описанием
Температура сушки теплым воздухом низкая	<ul style="list-style-type: none"> ● Не установлена ли температура на пульте дистанционного управления на низкую? 	24
Остановка в процессе	<ul style="list-style-type: none"> ● При непрерывном использовании в течение 10 минут, автоматически останавливается. ● Не находится ли переключатель сиденья в положении, когда обнаружение сложно произвести? <ul style="list-style-type: none"> → Садитесь на сиденье глубоко. Если в процессе, поднять спину, сесть на край сиденья, то появятся сложности обнаружения переключателем сиденья, и поэтому в процессе его работа может остановиться. 	- 11

Смыв унитаза

Когда происходит следующее	Проверьте.	Страница с описанием
Если смыв не осуществляется при нажатии кнопки	<ul style="list-style-type: none"> ● Не мигает ли индикатор на дисплее корпуса. <ul style="list-style-type: none"> • Бочок находится в процессе заполнения водой. (Это занимает максимум 60 секунд.) 	-
	<ul style="list-style-type: none"> ● Не отключено ли водоснабжение? → Смывать с помощью ведра с водой и т.п. 	52
	<ul style="list-style-type: none"> ● Открыт ли запорный клапан полностью? 	15
Смыв унитаза не осуществляется автоматически / осуществляется медленно (автоматический смыв унитаза)	<ul style="list-style-type: none"> ● Не установлен ли [AUTO FLUSH] на [OFF]? → Установите на [ON] ● [AUTO FLUSH] не работает даже в режиме [ON]. <ul style="list-style-type: none"> • Через примерно 60 секунд после смыва унитаза → по истечении 60 секунд произведите обмыв с помощью пульта дистанционного управления. • Если время сидения на сиденье (время мочеиспускания мужчиной стоя) менее примерно 6 секунд. <ul style="list-style-type: none"> → Произведите смыв с помощью пульта дистанционного управления. • Если мужчина стоит перед унитазом после мочеиспускания <ul style="list-style-type: none"> → Подождите примерно 3 секунды после удаления от унитаза. • Если сенсор обнаружения тела засорен водой или грязью <ul style="list-style-type: none"> → Очистите от грязи. ● Переключатель сиденья может не обнаружить пользователя в зависимости от способа сидения. <ul style="list-style-type: none"> → Используйте, садясь на сиденье глубоко. 	42 23 11 11
	<ul style="list-style-type: none"> ● Выбор времени автоматического смыва унитаза можно отрегулировать (Примерно через 10 секунд → примерно через 5 секунд или примерно через 15 секунд). 	42
	<ul style="list-style-type: none"> ● Не установлен ли [AUTO FLUSH] на [ON]? ● Не находится ли переключатель сиденья или сенсор обнаружения тела в положении, когда обнаружение сложно произвести? <ul style="list-style-type: none"> → Садитесь на сиденье глубоко. Если в процессе, поднять спину, сесть на край сиденья, то появятся сложности обнаружения переключателем сиденья, и поэтому смыв унитаза может быть осуществлен в процессе использования. → Очистите сенсор обнаружения тела от грязи. 	42 11
	<ul style="list-style-type: none"> ● Не мигает ли индикатор безопасности (зеленого цвета) на дисплее корпуса? <ul style="list-style-type: none"> • Настройка "предотвращения от замерзания (текучий метод)" установлена на [ON]. (Вода в районе форсунки вытекает с интервалом в примерно 5 минут, из унитаза - с интервалом в примерно 10 минут.) 	53
	<ul style="list-style-type: none"> ● Открыт ли запорный клапан полностью? 	15
Отходы не смываются начисто	<ul style="list-style-type: none"> ● Не засорен ли водяной фильтр? <ul style="list-style-type: none"> → Очистите фильтр. 	38
	<ul style="list-style-type: none"> ● Не используете ли вы воду в помещениях кроме туалета? <ul style="list-style-type: none"> → Осуществите смыв после остановки использования в других местах. 	-

Смыв унитаза

Когда происходит следующее	Проверьте.	Страница с описанием
Отходы не смываются начисто	<ul style="list-style-type: none"> ● Использовать, различая кнопки FLUSH/LIGHT FLUSH. <ul style="list-style-type: none"> • FLUSH (при испражнении): туалетная бумага (односторонняя) до 10м • LIGHT FLUSH (при мочеиспускании): туалетная бумага (односторонняя) до 3м 	17
	<ul style="list-style-type: none"> ● Возможность затруднения спуска в зависимости от типа отходов (легкие, мягкие, липкие) <ul style="list-style-type: none"> → Еще раз очистите унитаз. Если очистка водой для смыва невозможна, то очистите с помощью щетки и т.д. 	-
	<ul style="list-style-type: none"> ● В процессе подачи воды в бочок смыв унитаза невозможен. <ul style="list-style-type: none"> → Осуществите смыв унитаза после того, как индикатор "POWER" на дисплее корпуса загорится и подача воды завершится. 	-
	<ul style="list-style-type: none"> ● В зависимости от состояния сливной трубы, вода может полностью не спуститься. <ul style="list-style-type: none"> → Если изменить количество смыва в следующем порядке, то возможно улучшение. <ol style="list-style-type: none"> (1) Нажав [ON / OFF питания] на отсеке управления корпуса, установить на [OFF]. (2) Нажать и удерживать [заднее омывание ON/OFF] на отсеке управления корпуса до того как появится звуковой сигнал (примерно 10 секунд). (3) Нажав [ON / OFF питания] на отсеке управления корпуса, установить на [ON]. FLUSH 3.8L/LIGHT FLUSH 3.0L → FLUSH 6.0L/LIGHT FLUSH 5.0L ※ Для возвращения к начальным настройкам, выполните те же действия, настройки будут завершены после появления звукового сигнала в пункте (2). 	12
Барий не смывается начисто	<ul style="list-style-type: none"> ● Барий и другие вещества, плотность которых выше чем у воды, могут полностью не спуститься. <ul style="list-style-type: none"> → Еще раз очистите унитаз. Если очистка водой для смыва невозможна, то очистите с помощью щетки и т.д. 	-
На поверхности чаши унитаза остаются загрязнения	<ul style="list-style-type: none"> ● Существует вероятность того, что к поверхности чаши унитаза прилипло масло и другие загрязняющие вещества. <ul style="list-style-type: none"> → Очищайте нейтральными детергентами (не содержащими истирающие вещества) для туалета. 	32

Сиденье · крышка сиденья (автоматическое открывание и закрывание)

Когда происходит следующее	Проверьте.	Страница с описанием
Крышка сиденья не открывается автоматически	<ul style="list-style-type: none"> ● Не установлен ли [AUTO FLUSH/CLOSE] на [OFF]? → Установите на [ON] ● Не находится ли сенсор детектирования тела в положении, когда детектирование сложно произвести? <ul style="list-style-type: none"> → Очистите сенсор детектирования тела от грязи. ● Сиденье · крышка сиденья не открываются и не закрываются автоматически в течении примерно 15 секунд, даже в случае [ON]. <ul style="list-style-type: none"> • При закрытии крышки сиденья рукой (установлено время после закрытия крышки до следующего открытия с учетом ситуации использования) <ul style="list-style-type: none"> → Для начала, выйдите из туалета и по истечении не менее 15 секунд встаньте перед унитазом. ● В летнее время, когда температура в помещении составляет более 30°C, чувствительность сенсора детектирования тела может снизиться. <ul style="list-style-type: none"> → Открывайте вручную. 	44 11
	<ul style="list-style-type: none"> ● Не установлено ли время до следующего открытия крышки на 30 секунд · 90 секунд? 	23
	<ul style="list-style-type: none"> ● После установления выключателя панели управления на ON крышка сиденья примерно в течении 10-60 секунд не открывается автоматически. <ul style="list-style-type: none"> → Открывайте вручную. 	11
	<ul style="list-style-type: none"> ● Не накрыты ли сиденье · крышка сиденья защитным покрывалом? <ul style="list-style-type: none"> → Снимите защитное покрывало. 	44
		<ul style="list-style-type: none"> ● Не установлены ли сиденье · крышка сиденья защитным покрывалом?
	<ul style="list-style-type: none"> ● Не установлены ли сиденье · крышка сиденья защитным покрывалом? 	11

При необходимости

При подозрении на неисправность

Сиденье • крышка сиденья (автоматическое открывание и закрывание)

Когда происходит следующее	Проверьте.	Страница с описанием
Крышка сиденья не закрывается автоматически	<ul style="list-style-type: none"> ● Не установлен ли [AUTO OPEN/CLOSE] на [OFF]? → Установите на [ON]. 	44
	<ul style="list-style-type: none"> ● Если время пребывания на сиденье или перед ним в случаях, когда пользователь не сел на унитаз, не превысило 6 секунд, то сиденье • крышка сиденья закрывается примерно через 5 минут. 	23
	<ul style="list-style-type: none"> ● В случае, если [AUTO OPEN/CLOSE] установлено на [ON], а закрывание все равно не производится, то возможно сенсор детектирования тела работает неправильно. → В случае наличия спереди зеркала или другого отражающего предмета, переместите или закройте его покрывалом. 	11
Крышка сиденья открывается сама	<ul style="list-style-type: none"> ● Не попадает ли солнечный свет прямо на сенсор? → Сделайте так, чтобы солнечные лучи не попадали прямо, потому что возможно неправильная работа. ● Не находится ли в районе действия сенсора отопительное устройство? → Не ставьте в районе действия сенсора. ● Не установлен ли в туалете писсуар или раковина вместе? → При использовании писсуара может сработать сенсор и крышка сиденья может открыться. 	11
Крышка сиденья закрывается сама	<ul style="list-style-type: none"> ● Не установлен ли [AUTO OPEN/CLOSE] на [ON]? ● Не установлено время до закрытия крышки на 25 секунд? ● Переключатель сиденья может не обнаружить пользователя в зависимости от способа сидения. → Используйте, садясь на сиденье глубоко. 	44 11
Крышка сиденья и сиденье открываются одновременно	<ul style="list-style-type: none"> ● Не установлены ли крышка сиденья и сиденье на одновременное открытие? 	44
Останавливается во время открывания / закрывания	<ul style="list-style-type: none"> ● Если при первоначальном открывании после включения выключателя панели управления крышка наткнется на препятствие, то со следующего раза крышка может останавливаться в процессе или закрываться. → Отключите выключатель панели управления в условиях отсутствия препятствий, заново включите через примерно 5 секунд и нажмите на кнопку [SEAT OPEN/CLOSE] на пульте управления. 	-
Изменилось время открывания	<ul style="list-style-type: none"> ● В летнее время, когда температура в помещении превышает 30°C, чувствительность сенсора детектирования тела может снизиться. 	11

Сиденье · крышка сиденья

Когда происходит следующее	Проверьте.	Страница с описанием
Невозможно открыть пультом управления	<ul style="list-style-type: none"> ● При автоматическом открывании и закрывании → Проверьте "Возможно ли управление с помощью пульта управления?". ● Не открывается автоматически <ul style="list-style-type: none"> • Существует вероятность неправильной установки сиденья · крышки сиденья. → Установите правильно. ● Существует вероятность неправильной работы под инверторным освещением. 	56 34 -
	<ul style="list-style-type: none"> ● Не установлена ли настройка температуры сиденья на "OFF" или на низкий уровень? 	24
Сиденье не теплое	<ul style="list-style-type: none"> ● Индикатор экономии электроэнергии (зеленый) не горит? <ul style="list-style-type: none"> • Подогреватель сиденья отключается во время таймера энергосбережения. → Если сесть на сиденье, то включается подогреватель и примерно через 15 минут сиденье становится теплым. ● Индикатор энергосбережения (оранжевый) не горит? <ul style="list-style-type: none"> • Производится экономия электроэнергии, снизив температуру сиденья (автоматическая экономия электроэнергии). → Если сесть на сиденье, то временно включается подогреватель и становится тепло. 	26
	<ul style="list-style-type: none"> ● Не сидите ли на сиденье в течение долгого времени? <ul style="list-style-type: none"> • Примерно через 20 минут после того, как пользователь сел, температура снижается, а примерно более чем через 1 час подогреватель переходит в состояние [OFF]. → Ненадолго отойдите от сиденья. 	-
	<ul style="list-style-type: none"> ● Переключатель сиденья может не обнаружить пользователя в зависимости от способа сидения. → Используйте, садясь на сиденье глубоко. 	11
	<ul style="list-style-type: none"> ● Не накрыты ли сиденье · крышка сиденья защитным покрывалом? → Снимите защитное покрывало. 	11

Экономия электроэнергии

Когда происходит следующее	Проверьте.	Страница с описанием
Таймер энергосбережения не работает	<ul style="list-style-type: none"> ● Заменяли ли батарейки в пульте управления? <ul style="list-style-type: none"> • Если батарейка садится, то настройки могут отмениться. → Произведите настройки заново. 	14 28
Автоматический режим энергосбережения не работает	<ul style="list-style-type: none"> ● Режим энергосбережения устанавливается на основе привычек пользователя, изученных в течение нескольких дней, поэтому возможна незначительная экономия электроэнергии в соответствии с частотой пользования. → Проверьте вид экономии электроэнергии. 	26

Дезодорация

Когда происходит следующее	Проверьте.	Страница с описанием
Дезодоратор не работает	<ul style="list-style-type: none"> ● В случае отсутствия звукового сигнала, даже если пользователь сел на сиденье. → Используйте, садясь на сиденье глубоко. ● Если звуковой сигнал слышен при усаживании на сиденье. → Очистите фильтр дезодорации. 	11 36
	<ul style="list-style-type: none"> ● Не используйте ли ароматизаторы, продающиеся на рынке? <ul style="list-style-type: none"> • Эффективность дезодорации NEOREST может ухудшиться или может исходить странный запах. → Удалите освежитель воздуха или дезодорант. 	-
Дезодорант не работает	<ul style="list-style-type: none"> ● Не установлен ли [DEODORIZER] на [OFF]? → Установите на [ON]. 	46

При подозрении на неисправность

Стерилизация		
Когда происходит следующее	Проверьте.	Страница с описанием
Мягкий свет • светодиод внутри унитаза не горит	<ul style="list-style-type: none">● Не установлена ли настройка на [OFF]? → Установите на [ON].	48
Вода распыляется сама	<ul style="list-style-type: none">● Если сенсор А обнаружения тела срабатывает, то распыляется вода внутри унитаза.● Если не использовать ополаскивание в течение примерно 8 часов, вода распыляется автоматически во внутренней части унитаза.	20 21
Очищающая лампа не загорается	<ul style="list-style-type: none">● Не установлена ли настройка на [OFF]? → Установите на [ON].● Отсутствие индикатора очищающей лампы сообщает о времени замены детали. Свяжитесь со справочный отделом по номеру телефону на последней странице обложки.	48 Последняя страница

Прочее

Когда происходит следующее	Проверьте.	Страница с описанием
Имеется утечка в соединительной части труб	<ul style="list-style-type: none"> ● Если гайка соединительной части слабо закручена, то хорошо затяните ее разводным гаечным ключом. → Если и при этом вода не останавливается то закройте запорный клапан и вызовите мастера для ремонта. 	-
Исчезновение отображения на экране пульта управления	<ul style="list-style-type: none"> ● Если не нажимать на кнопки пульта управления более 1 минуты, то отображение на экране пульта управления выключается. 	14 17
Пошатывание корпуса	<ul style="list-style-type: none"> ● Существует зазор между подушкой сиденья и унитазом для осуществления работы переключателя сиденья. Если сесть на сиденье, то оно немного опускается и включается переключатель сиденья. 	11
Издаётся звук из корпуса	<p>< При отдалении от унитаза после использования ></p> <ul style="list-style-type: none"> ● Слышится звуковой сигнал для слива оставшейся воды внутри продукции. <p>< При не использовании ></p> <ul style="list-style-type: none"> ● В случае отсутствия использования функции омывания в течении примерно 8 часов, слышится звуковой сигнал для автоматической очистки форсунки. 	-
Брызганье воды при использовании	<ul style="list-style-type: none"> ● Причина наличия остаточной воды в унитазе заключается в том, чтобы предотвратить запах из него. → Если обложить туалетной бумагой унитаз, то можно немного предотвратить запах. 	-
При сливе воды с пола издается звук "шлеп-шлеп"	<ul style="list-style-type: none"> ● Бывают случаи, когда после обмыва унитаза, из сточной трубы исходит звук ввиду унитазной структуры, обеспечивающей остаточную воду в нем. (заметка переводчика: остаточная вода в унитазе - вода, которая остается после слива). 	-
При сливе воды издается звук "хлюп-хлюп"	<ul style="list-style-type: none"> ● Это звук, который раздается в результате того, что при сливе воды с грязью одновременно засасывается и воздух. 	-
Возникновение темных пятен вокруг унитаза	<ul style="list-style-type: none"> ● Бывают случаи, когда из-за аммиака, содержащегося в моче, появляются черные пятна. → Протирайте сразу мочу, попавшую на унитаз или пол. 	-
На внутренней части унитаза имеются темные или розовые загрязняющие вещества	<ul style="list-style-type: none"> ● Плесневые споры и бактерии, которые летают в воздухе, берут за источник питания грязь, прилипшую к унитазу, и таким образом размножаются. → Очищайте нейтральными детергентами (не содержащими агрессивные вещества) для унитаза. 	32
На поверхности унитаза собираются капли	<ul style="list-style-type: none"> ● При высокой влажности и большой разнице между температурами воды и помещения возникает конденсация. → Протрите сухой тканью (даже в унитазе со свойством против возникновения конденсации если разница температур комнаты и воды составляет более 15°C, а влажность достигает 80%, то может возникнуть конденсация). 	-

Технические характеристики

Предметы				TCF9786JG	
Номинальная мощность				Переменный ток 220 В 50 Гц	
Номинальная потребляемая мощность				831 Вт	
Максимальный объем потребляемой мощности				1276 Вт (Если температура воды 0°C)	
Система горячего водоснабжения				Мгновенный	
Длина шнура питания				1.8 м	
Функции унитаза	Объем воды при обмыве унитаза			FLUSH 3.8L, LIGHT FLUSH 3L	
	Способ подачи воды			Для использования направленного метода подачи воды/ клапана давления насоса бочка для хранения воды	
	Способ смыва			Смыв Tornado Flush (типа Siphon)	
	Размер			Удлиненный	
	Предотвращение замерзания	Метод слива воды	Объем сливаемой воды	32.4L/h	
Функции Washlet	Устройство для омывания	Объем подаваемой воды	Заднее омывание	Примерно 0,27-0,43л/мин (При давлении воды 0,2МПа)	
			Мягкое омывание	Примерно 0,32-0,43л/мин (При давлении воды 0,2МПа)	
			Переднее омывание	Примерно 0,29-0,43л/мин (При давлении воды 0,2МПа)	
			Всестороннее омывание	Примерно 0,35-0,43л/мин (При давлении воды 0,2МПа)	
		Температура подаваемой воды			Диапазон регулирования температуры: OFF, примерно 30-40°C
		Емкость нагревателя			1200Вт
		Устройство безопасности			Тепловой предохранитель
		Устройство для предотвращения обратного потока			Вакуумный выключатель, оборотный клапан
	Устройство для сушки теплым воздухом	Температура горячего воздуха [※]			Диапазон регулирования температуры: примерно 35-55°C
		Воздушный поток			Примерно 0.29м ³ /мин
		Емкость нагревателя			238Вт
		Устройство безопасности			Тепловой предохранитель
	Сиденье с подогревом	Температура поверхности			Диапазон регулирования температуры: OFF, примерно 28-36°C (при автоматической экономии электроэнергии: около 26°C)
		Емкость нагревателя			45.4Вт
		Устройство безопасности			Тепловой предохранитель
	Устройство дезодорации	Метод			O ₂ Дезодорация
Воздушный поток			Примерно 0.16м ³ /мин		
Потребляемая мощность			Примерно 5.3Вт		
Давление подачи воды				Минимальное необходимое давление: 0,05МПа (в случае текучести) Максимальное давление: 0,75МПа (при остановке)	
Температура подачи воды				0-35°C	
Температура окружающей среды				0-40°C	
Размеры продукта				Ширина 389мм, длина 705мм, высота 547мм	
Вес продукта				Примерно 38,8кг (отдел функций 6,3кг, отдел унитаза 32,5кг)	

※ Температура в районе отверстия для выхода теплого воздуха

■ Антибактериальная обработка (✕ антибактериальная активность не появляется, если микробы не находятся в прямом контакте с обработанной поверхностью устройства).

Эффект антибактериальной обработки	Подавление размножения микробов на поверхности устройства. Эта обработка удовлетворяет критериям эффекта антибактериальной обработки JIS Z 2801 по результатам методов антимикробных испытаний JIS Z 2801, которые проводились в сертифицированных лабораториях JNLA. Однако этим невозможно обеспечить такие дополнительные эффекты, как профилактика инфекций, предотвращение загрязнения, грибка, дезодорацию, предотвращение появления слизи и т.д.				Разновидность антимикробных веществ	Неорганические (серебро)	
Обрабатываемая область антибактериальной обработки	Антибактериальная обработка · обрабатываемая область антибактериальной обработки соответствуют следующей таблице.					Длительность функционирования антибактериальной обработки	Проверка в зависимости от стандартов строительных материалов Японии · Ассоциации индустрии жилищных условий
	Тип унитаза	Антибактериальная обработка		Обрабатываемая область антибактериальной обработки		Безопасность	Проверка в зависимости от стандартов строительных материалов Японии · Ассоциации индустрии жилищных условий
	CiFionTect	Отдел керамического покрытия	Отдел Washlet	Отдел керамического покрытия	Отдел Washlet	Запрещенные действия	Не используйте окисдные и щелочные моющие средства.
○		○	Чаша унитаза · верхняя часть	Сиденье с подогревом · крышка сиденья · форсунка · дистанционное управление (кнопка)	Меры предосторожности при обращении	Для применения антибактериальной активности, сохраняйте поверхность устройства чистой.	

Гарантия

ОГРАНИЧЕННАЯ 2-ГОДИЧНАЯ ГАРАНТИЯ

1. ТОТО гарантирует, что ее продукция не содержит производственных дефектов при нормальном использовании и обслуживании в течение двух (2) лет с даты покупки. Данное гарантийное обязательство распространяется только на ПЕРВОНАЧАЛЬНОГО ПОКУПАТЕЛЯ.
2. Обязательства ТОТО по данной гарантии ограничиваются ремонтом или заменой, по выбору ТОТО, оборудования и его частей, оказавшихся дефектными, при условии, что это оборудование или его части были правильно установлены и эксплуатировались в соответствии с данным РУКОВОДСТВОМ ПОЛЬЗОВАТЕЛЯ. ТОТО оставляет за собой право на проведение инспекций, которые могут быть необходимы, чтобы определить причину дефекта. ТОТО не будет взимать плату за обслуживание или замену частей в связи с гарантийным ремонтом или заменой.
ТОТО не несет ответственности за стоимость демонтажа, возврата и/или повторного монтажа изделий.
3. Данное гарантийное обязательство не распространяется на следующие обстоятельства:
 - a) Повреждения или потери, понесенные в результате стихийного бедствия, в частности, пожара, землетрясения, наводнения, грозы и т.д.
 - b) Повреждения или потери в результате несоответствующего или ненадлежащего использования, небрежности, халатности или неправильного технического обслуживания изделия.
 - c) Повреждения или потери в результате демонтажа, неправильного ремонта или модификации изделия.
 - d) Повреждения или потери в результате осаждения или примеси посторонних веществ в системе водоснабжения.
 - e) Повреждения или потери в связи с качеством воды в местности, где эксплуатируется оборудование.
 - f) Повреждения или потери в результате неправильного монтажа или установки оборудования в суровой и/или опасной среде.
4. Данное гарантийное обязательство дает вам определенные юридические права. Вы также можете обладать другими правами в зависимости от страны.
5. Для получения услуг гарантийного ремонта по данной гарантии вы должны доставить оборудование собственноручно или отправить его с предварительной оплатой в сервисный центр ТОТО вместе с сопроводительным письмом, описывающим возникшую проблему, или связаться с дистрибьютором компании ТОТО или обслуживающей оборудование организацией либо непосредственно с офисом продаж ТОТО. Если из-за размера оборудования или характера дефекта оборудование не может быть возвращено в ТОТО, то получение последним письменного уведомления о дефекте будет означать доставку. В данном случае ТОТО может произвести ремонт оборудования на месте его нахождения у пользователя или оплатить его доставку в сервисный центр.

Данное письменное гарантийное обязательство является единственным гарантийным обязательством ТОТО. Ремонт или замена в соответствии с этим гарантийным обязательством являются исключительным средством компенсации покупателя. ТОТО не несет ответственности за утрату возможности эксплуатации оборудования или другие случайные, специальные или косвенные повреждения или расходы, понесенные покупателем, а также за трудовые и прочие затраты в связи с установкой или демонтажом, либо оплатой ремонта, выполненного третьими лицами, а также любые другие расходы, конкретно не указанные выше. За исключением случаев, запрещенных действующим законодательством, любые подразумеваемые гарантии, включая гарантии товарного состояния и пригодности для эксплуатации, четко ограничены сроком действия данного гарантийного обязательства. В некоторых странах не допускается ограничение действия косвенных гарантий или исключение или ограничение случайного или косвенного ущерба, поэтому вышеприведенные ограничения и исключения могут быть к вам не применимы.

Важная информация для пользователей



Если Вы хотите утилизировать данное изделие, не выбрасывайте его вместе с обычными бытовыми отходами. Существует отдельная система сбора использованных электронных изделий согласно законодательству, которое требует надлежащей обработки, повторного использования и переработки таких изделий.

Частные хозяйства в странах-членах ЕС, Швейцарии и Норвегии могут бесплатно сдавать свои использованные электронные изделия в специальные пункты сбора или розничным торговцам (в случае покупки нового подобного изделия).

В странах, не указанных выше, по вопросам правильного способа утилизации таких изделий следует обращаться к местным властям.

Тем самым Вы обеспечите необходимую обработку, повторное использование и переработку утилизируемого изделия, что позволит предотвратить потенциальное отрицательное воздействие на окружающую среду и здоровье людей.

Выбрасывайте только разряженные батарейки. Их нельзя выбрасывать вместе с бытовым мусором, а нужно сдавать в пункты сбора или розничным торговцам.